

KX-TG8100
SMS

Panasonic

Návod k obsluze

Digitální bezdrátový telefon

Model č. **KX-TG8100FX**

Digitální bezdrátový telefon
se záznamníkem

Model č. **KX-TG8120FX**



Toto zařízení je kompatibilní se službami ID volajícího a SMS. Chcete-li používat tyto funkce, musíte si objednat příslušnou službu u svého poskytovatele služeb.

Před prvním použitím nabijte baterie po dobu přibližně 7 hodin.

Před použitím zařízení si přečtěte tento návod k obsluze a uschovejte jej pro budoucí použití.

(Pro Českou republiku a Slovensko)

Tento bezdrátový telefon je možné používat v souladu s Generální licencí č.:
VO-R/8/08.2005-23 (pro Českou republiku), VPR-7/2001 (pro Slovenskou republiku).

Úvod

Úvod

Děkujeme vám, že jste si zakoupili nový digitální bezdrátový telefon společnosti Panasonic.

Pro budoucí použití

Přiložte nebo uschovejte originální doklad – je důležitý při záručních opravách.

Výrobní číslo (je uvedeno na spodní straně základny)

Datum nákupu

Jméno a adresa prodejce

Chcete-li produkt používat v České republice nebo na Slovensku, změňte nastavení regionu přístroje (strana 23), aby odpovídalo vaší zemi.

Poznámka:

- V případě jakýchkoliv problémů byste měli nejdříve kontaktovat dodavatele zařízení.

Prohlášení o shodě:

- Společnost Panasonic Communications Co., Ltd. tímto prohlašuje, že toto zařízení je v souladu s klíčovými požadavky a dalšími platnými opatřeními směrnice Radio & Telecommunications Terminal Equipment (R&TTE – směrnice pro rádiové a telekomunikační stanice) 1999/5/EC. Prohlášení o shodě pro příslušné produkty Panasonic popsané v této příručce jsou k dispozici ke stažení na stránkách:

<http://www.doc.panasonic.de>

Kontakt:

Panasonic Services Europe
a Division of Panasonic Marketing Europe GmbH
Panasonic Testing Centre
Winsbergring 15, 22525 Hamburg, Germany

Příprava

Informace o příslušenství	4
Důležité informace	5
Ovládací prvky	6
Displej	7
Připojení	9
Instalace/výměna baterie	9
Nabíjení baterie	9
Režim spořiče displeje	10
Vypnutí a zapnutí	10
Symbole použité v tomto návodu k obsluze	11
Nastavení regionu	11
Jazyk na displeji	11
Režim volby čísla (tónový/pulzní)	11
Datum a čas	11

**Ukutečňování/příjem
hovorů**

Hovory	13
Odpověď na hovory	15

Telefonní seznam

Telefonní seznam mikrotelefonu	16
Řetězové vytáčení	17

Nastavení mikrotelefonu

Nastavení mikrotelefonu	18
Nastavení času	20
Nastavení vyzvánění	20

Nastavení základny

Nastavení základny	22
Možnosti volby	23

Služba ID volajícího

Použití služby ID volajícího	24
Seznam volajících	24
Hlasová pošta	25

**Služba SMS (Short Message
Service: krátké textové zprávy)**

Použití služby SMS (Short Message Service: krátké textové zprávy)	26
Zapnutí/vypnutí služby SMS	26
Ukládání nebo změny čísel střediska zpráv služby SMS	26
Odeslání zprávy	26
Příjem zprávy	27
Nastavení služby SMS	28

**Funkce záznamníku (pouze
KX-TG8120)**

Záznamník	29
Zapnutí a vypnutí záznamníku	29
Uvítací zpráva	29
Poslech zpráv	30
Provoz pomocí přímých příkazů z mikrotelefonu	30
Dálkové ovládání	31
Nastavení záznamníku	32

Provoz několika jednotek

Provoz přídavných sluchátek	34
Registrace mikrotelefonu k základně	34
Režim interkom mezi dvěma mikrotelefony	36
Přesměrování hovorů mezi mikrotelefony, konferenční hovory	36
Kopírování položek telefonního seznamu	36

Užitečné informace

Zadávání znaků	38
Chybové zprávy	41
Řešení potíží	41
Technické údaje	46
Podmínky používání (pouze pro Českou republiku)	47
Prohlášení o shodě (platí pro Českou republiku a Slovensko)	48

Rejstřík

Rejstřík	50
--------------------	----

Příprava

Informace o příslušenství

Dodávané příslušenství

Č.	Položky příslušenství	Množství
①	Síťový adaptér pro základnu (objednací č.: PQLV207CE)	1
②	Telefonní kabel	1
③	Nabíjecí baterie typu AAA (R03) (Číslo dílu HHR-55AAAB nebo HHR-4EPT)	2
④	Kryt na mikrotelefon ^{*1}	1

*1 Kryt se dodává připevněný k mikrotelefonu.



Další volitelné příslušenství

Informace o prodeji získáte u nejbližšího prodejce značky Panasonic.

Č.	Model č.	Popis
①	KX-TGA810FX	Přídavné digitální sluchátko DECT
②	KX-TCA717EX	Adaptér pro připevnění na stěnu
③	KX-TCA718EX	Spona na opasek
④	KX-TCA94EX	Náhlavní souprava
⑤	KX-A272	Opakovač DECT



Poznámka:

- Při výměně baterií používejte pouze 2 nabíjecí baterie typu Nickel-Metal Hydride (Ni-MH) velikosti AAA (R03) s kapacitou až 750 mAh. Doporučujeme použití nabíjecích baterií značky Panasonic (č. modelu P03P).
- Neneseme žádnou odpovědnost za jakékoliv poškození zařízení ani za pokles jeho výkonu v důsledku použití nabíjecích baterií jiných než Panasonic daného typu.

Důležité informace

Obecné informace

- Používejte pouze síťový adaptér dodávaný s tímto produktem (informace viz strana 4).
- Nezapojujte síťový adaptér do jiné než standardní zásuvky 220–240 V.
- Z tohoto přístroje nebude možné telefonovat v následujících případech:
 - baterie přenosného mikrotelefonu potřebuje dobít nebo není v pořádku,
 - došlo k výpadku napájení,
 - je zapnutá funkce blokování tlačítek.
- Nedemontujte základnu, nabíječku ani mikrotelefon s výjimkou výměny baterií.
- Toto zařízení by se nemělo používat v blízkosti záchranných lékařských přístrojů a neměly by ho používat osoby s kardiostimulátorem.
- Dbejte také na to, aby do zařízení nezapadly žádné předměty a aby se do něj nevyllila tekutina. Tento přístroj nevystavujte nadměrnému kouři, prachu, mechanickým otřesům ani nárazům.

Prostředí

- Nepoužívejte tento produkt v blízkosti vody.
- Neponechávejte tento produkt v blízkosti zdrojů tepla, například topných těles, sporáků atd. Umíst'ujte jej v místnostech s teplotou v rozmezí 5 °C až 40 °C.
- Jako hlavní připojovací zařízení je použit síťový adaptér. Poblíž zařízení musí být umístěna snadno přístupná zásuvka.

Výstraha:

- Abyste zamezili nebezpečí úrazu elektrickým proudem, nevystavujte zařízení dešti ani vlhkosti.
- Zařízení odpojte od zásuvky napájení, pokud z něj vychází kouř, neobvyklý zápach nebo pokud vydává neobvyklé zvuky. Mohlo by dojít k požáru nebo úrazu elektrickým proudem. Ověřte, že se ze zařízení již nekouří, a kontaktujte autorizované servisní středisko.

Upozornění týkající se baterie

- Doporučujeme používat baterie uvedené na strana 4. **Používejte pouze nabíjecí baterie.**
- Nekombinujte staré baterie s novými.
- Nevhazujte baterie do ohně, mohly by explodovat. Při likvidaci baterií dodržujte místní předpisy pro likvidaci odpadu.
- Baterii neotevírejte a nepoškozujte. Elektrolyt, který se z baterie uvolňuje, je korozivní a může způsobit popáleniny nebo poranění očí či pokožky. Elektrolyt může být v případě požití toxický.
- Při manipulaci s bateriemi buďte opatrní. Baterie nesmí přijít do styku s vodivými materiály, jako jsou prsteny, náramky nebo klíče – vzniklý zkrat by mohl vést k přehřátí baterie nebo vodivých materiálů a následně způsobit popáleniny.
- Baterie je třeba nabíjet v souladu s informacemi uvedenými v tomto návodu k obsluze.
- K nabíjení baterií používejte pouze dodanou základnu nebo nabíječku. Základnu nebo nabíječku neupravujte. Pokud se těmito pokyny nebudete řídit, baterie se mohou deformovat nebo může dojít k explozi.

Informace pro uživatele k likvidaci elektrických a elektronických zařízení (domácnosti)



Tento symbol na produktech anebo v průvodních dokumentech znamená, že použité elektrické a elektronické výrobky nesmí být přidány do běžného komunálního odpadu. Ke správné likvidaci, obnově a recyklaci doručte tyto výrobky na určená sběrná místa, kde budou přijata zdarma. Alternativně v některých zemích můžete vrátit své výrobky místnímu prodejci při koupi ekvivalentního nového produktu.

Příprava

Správnou likvidací tohoto produktu pomůžete zachovat cenné přírodní zdroje a napomáháte prevenci potenciálních negativních dopadů na životní prostředí a lidské zdraví, což by mohly být důsledky nesprávné likvidace odpadů. Další podrobnosti si vyžádejte od místního úřadu nebo nejbližšího sběrného místa.

Při nesprávné likvidaci tohoto druhu odpadu mohou být v souladu s národními předpisy uděleny pokuty.

Pro podnikové uživatele v zemích Evropské unie

Chcete-li likvidovat elektrická a elektronická zařízení, vyžádejte si potřebné informace od svého prodejce nebo dodavatele.

Informace k likvidaci v ostatních zemích mimo Evropskou unii

Tento symbol je platný jen v Evropské unii. Chcete-li tento výrobek zlikvidovat, vyžádejte si potřebné informace o správném způsobu likvidace od místních úřadů nebo od svého prodejce.

Ovládací prvky

Mikrotelefon

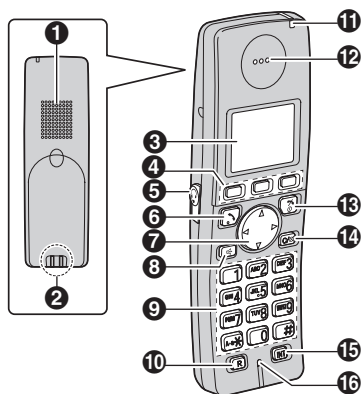

- 1 Reproduktor
- 2 Kontakty nabíjení
- 3 Displej
- 4 Funkční tlačítka

- 5 Konektor náhlavní soupravy
- 6 [↶] (Hovor)
- 7 Navigační tlačítko ([▲]/[▼]/[▶]/[◀])
- 8 [📞] (Hlasitý telefon)
- 9 Skupinová číselná klávesnice
- 10 [R] (Zpětný dotaz/Flash)
- 11 Indikátor nabití/Indikátor vyzvánění/Indikátor zpráv
- 12 Reproduktor sluchátka
- 13 [🔌] (Vypnout/Zapnout)
- 14 [C/☒] (Smazat/vypnout)
- 15 [INT] (Interkom)
- 16 Mikrofon

Základna (KX-TG8100)

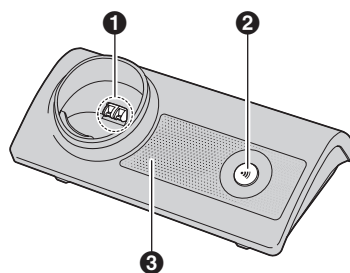

- 1 Kontakty nabíjení
- 2 [📶] (Lokátor)
- 3 Vyzvánění

Základna (KX-TG8120)

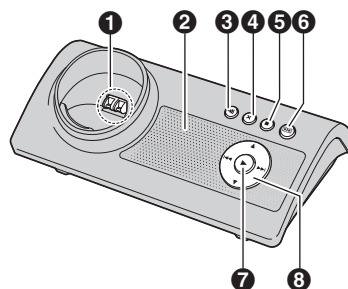













- 1 Kontakty nabíjení
- 2 Reproduktor
- 3 [📶] (Lokátor)

Příprava



- 4 [X] (Mazání)
- 5 [■] (Zastavit)
- 6 [☎] (Příjem)/Indikátor příjmu
- 7 [▶] (Přehrát)/Indikátor zpráv
- 8 Navigační tlačítka ([▲]/[▼]/[▶▶]/[◀◀])

Displej

Ikony displeje

Ikona displeje	Význam
	V dosahu základny <ul style="list-style-type: none"> • Pokud bliká: Mikrotelefon se přihlašuje k základně. (mimo dosah základny, mikrotelefon není k žádné základně zaregistrován, základna je vypnutá)
	Mikrotelefon se přihlašuje k základně. (interkom, vyvolávání, změna nastavení základny atd.)
	Mikrotelefon přijímá příchozí hovor.
	Zmeškaný hovor* ¹ (strana 24)
	Záznamník je zapnutý (strana 29) a/nebo byly zaznamenány nové zprávy.* ² (strana 30)
	Záznamník je plný.* ²
	Záznamník zaznamenává zprávu, přehraje uvítací zprávu, ale zpráva se nezaznamená.* ² (strana 33)
	Baterie se nabíjejí.
	Intenzita nabití baterie
	Alarm je zapnutý. (strana 20)
	Funkce zvýraznění hlasu je nastavena na vysoký nebo hluboký tón. (strana 13)
	Hlasitost vyzvánění je vypnutá. (strana 18)
	Noční režim je zapnutý. (strana 20)
[2]	Číslo mikrotelefonu (nastavení displeje v pohotovostním režimu, strana 18)

Příprava

Ikona displeje	Význam
-2-	Číslo základny (nastavení displeje v pohotovostním režimu, strana 18)
	Byla přijata nová zpráva SMS ^{*3} (strana 27)
	Zadaná zpráva SMS obsahuje více než 160 znaků. ^{*3} (strana 26)
	Paměť pro zprávy SMS je plná. ^{*3}
Obsazeno	<ul style="list-style-type: none"> • Linku používá jiný mikrotelefon. • Záznamník právě používá jiný mikrotelefon nebo základna.^{*2}



*1 Pouze pro odběratele služby ID volajících

*2 Pouze u KX-TG8120

*3 Pouze pro uživatele funkce SMS

Ikony nabídky

Po stisknutí funkčního tlačítka v pohotovostním režimu se zobrazí hlavní nabídka mikrotelefonu. Tato nabídka umožňuje přístup k různým funkcím a nastavení.







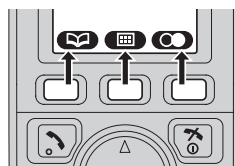





Ikona nabídky	Nabídka/funkce
	Sezn. volajících
	SMS (Short Message Service: krátké textové zprávy)
	Nastavení času (pouze u KX-TG8100)
	Záznamník (pouze u KX-TG8120)
	Nast. sluchátka
	Nastavení báze
	Nast. displeje

Funkční tlačítka

Mikrotelefon je vybaven 3 funkčními tlačítky. Funkčním tlačítkem lze vybrat funkci nebo operaci indikovanou ikonou funkce přímo nad tlačítkem.



Ikony funkčních tlačítek

Ikona funkčního tlačítka	Akce
	Vrátí předchozí obrazovku.
	Zobrazí nabídku.
	Potvrdí aktuální výběr.
	Zobrazí předchozí volané telefonní číslo.
	Otevře telefonní seznam mikrotelefonu.
	Zobrazí nabídku vyhledávání v telefonním seznamu.
	Vypne funkci blokování tlačítek. (strana 14)
	Zobrazí se při přidávání nebo upravování položky telefonního seznamu nebo při psaní zprávy SMS.
	Ukončí nahrávání nebo přehrávání. (pouze u KX-TG8120)
	Vloží pauzu při volbě čísla. (strana 14)
	Vymaže vybranou položku.
	Označuje funkční tlačítko bez funkce.

Připojení

Při připojení síťového adaptéru k základně zazní krátký signál. Pokud signál neuslyšíte, zkontrolujte zapojení.

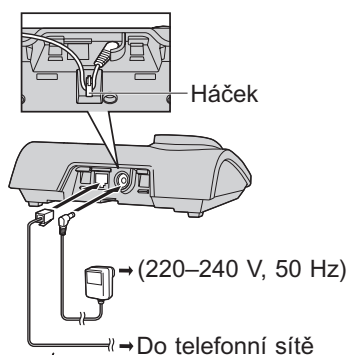

Používejte pouze dodávaný síťový adaptér a telefonní kabel.

Poznámka:

- Telefonní kabely nikdy nepřipojujte během bouřky.
- Síťový adaptér musí být vždy zapojen. (Při používání je adaptér obvykle teplý.)
- Síťový adaptér musí být připojen do zásuvky na stěně nebo v podlaze. Nezapojujte síťový adaptér do stropní zásuvky, protože by hmotnost adaptéru mohla způsobit odpojení.

Umístění

- Abyste dosáhli maximální vzdálenosti a co nejnižší hladiny šumu, umístěte základnu následujícím způsobem:
 - v dostatečné vzdálenosti od elektrických přístrojů například: televizorů, rozhlasových přijímačů, počítačů nebo jiných telefonů,
 - na vhodném, přiměřeně vysokém a přístupném místě.

Instalace/výměna baterie

Důležité:

- Používejte pouze přiložené nabíjecí baterie uvedené v části manuálu na straně 4, 5.
 - Při výměně baterií doporučujeme použít nabíjecí baterie Panasonic uvedené v části na straně 4, 5.
- 1 Jemně stiskněte západku na mikrotelefonu a posuňte ji ve směru šipky.
 - Při výměně baterií vyjměte staré baterie pozitivním (+) koncem napřed.

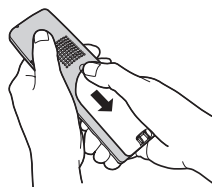

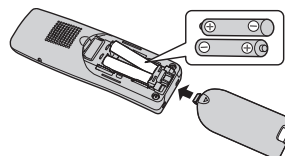

- 2 Nejprve vložte stranu baterie označenou znaménkem mínus (-). Po vložení obou baterií zavřete kryt mikrotelefonu.



Nabíjení baterie

Vložte mikrotelefon do základny zhruba 7 hodin před prvním použitím.

Při nabíjení se na displeji střídavě bude zobrazovat  a ikona označující stav baterie. Až bude baterie plně nabitá, na displeji zůstane ikona .

- Po umístění mikrotelefonu do základny se indikátor nabíjení rozsvítí.

Příprava



*Vyobrazený model je KX-TG8100.

Poznámka:

- Při nabíjení je mikrotelefon obvykle teplý.
- Pokud chcete použít zařízení ihned, nabíjejte baterie po dobu alespoň 15 minut.
- Kontakty nabíjení mikrotelefonu a základny vyčistěte jednou měsíčně měkkým suchým hadříkem – zajistíte tím jejich správné dobíjení. Čištění provádějte častěji, pokud je základna vystavena mastnotě, prachu nebo vysoké vlhkosti.

Intenzita nabití baterie

Ikona baterie	Intenzita nabití baterie
	Vysoká
	Střední
	Nízká Jestliže bliká: Baterii je třeba nabít.

Výkon baterie Panasonic Ni-MH (dodávané baterie)

Operace	Doba provozu
Při nepřetržitém používání	Maximálně 12 hodin
V pohotovostním režimu	Maximálně 150 hodin

Poznámka:

- Pokud baterie při prvním nabíjení nedosáhnou plné kapacity, nejedná se o vadu. Baterie dosáhnou maximálního výkonu po několika úplných cyklech nabití/vybití (použití).

- Skutečný výkon baterie závisí na frekvenci používání (hovorů) a nepoužívání (pohotovostní režim) mikrotelefonu.
- Doba provozu baterie může být za určitou dobu kratší v závislosti na podmínkách využití a okolní teplotě.
- Když je nabíjení mikrotelefonu dokončeno, lze jej ponechat v základně. Baterie se nepoškodí.
- Po výměně baterií se nemusí zobrazit správný údaj o intenzitě jejich nabití. V takovém případě vložte mikrotelefon do základny alespoň na 7 hodin.

Režim spořiče displeje

Podsvícení se úplně vypne po 1 minutě

nečinnosti, pokud mikrotelefon není v základně. Pokud chcete použít mikrotelefon, který je v režimu spořiče displeje, nejprve zapněte displej tlačítkem [**↵**].

Vypnutí a zapnutí











Zapnutí

Na zhruba jednu sekundu stiskněte tlačítko [**↵**].

Vypnutí

Na zhruba dvě sekundy stiskněte tlačítko [**↵**].

Symbole použité v tomto návodu k obsluze

Symbol	Význam
	Stiskněte (prostřední funkční tlačítko)  .
→	Přejděte k další činnosti.
	Stiskněte (prostřední funkční tlačítko)  .
   ^{*1}  ^{*2}  	Vyberte uvedenou ikonu nabídky mikrotelefonu (strana 8). Příklad:  (ikona nabídky nastavení mikrotelefonu) Vyberte  stisknutím tlačítka [▲] , [▼] , [◀] nebo [▶] .
" "	Vyberte slova v uvozovkách zobrazená na displeji (například "Nastavení Času") stisknutím tlačítka [▲] nebo [▼] .

*1 Pouze u KX-TG8100

*2 Pouze u KX-TG8120

Nastavení regionu







Můžete nastavit přístroj tak, aby byla použita nastavení, která odpovídají vaší zemi (strana 23). Podle toho se změní příslušná nastavení jazyka a další nastavení.

Jazyk na displeji







Je dostupných 16 jazyků na displeji.

Můžete zvolit "Deutsch", "English", "Magyar", "Polski", "slovensky", "Čeština", "Hrvatski", "Slovenscina", "Eesti", "LIETUVIŠKAI", "Latviešu", "Română", "БЪЛГАРСКИ", "Srpski", "МАКЕДОНСКИ", nebo "Shqiptar".

1  →  (prostřední funkční tlačítko)

- 2 Vyberte  stisknutím tlačítka **[▲]**, **[▼]**, **[◀]** nebo **[▶]**. →  (prostřední funkční tlačítko)
- 3 Stisknutím tlačítka **[▲]** nebo **[▼]** vyberte "Nast. displeje". → 
- 4 Stisknutím tlačítka **[▲]** nebo **[▼]** vyberte "Vybrat jazyk". → 
- 5 Stisknutím tlačítka **[▲]** nebo **[▼]** vyberte požadovaný jazyk. →  → 

Poznámka:







- Pokud jste vybrali jazyk, který neznáte, stiskněte tlačítko , , stiskněte tlačítko **[▼]**, stiskněte tlačítko , 2 x stiskněte tlačítko **[▼]**, stiskněte , 3 x stiskněte tlačítko **[▼]**, stiskněte , vyberte požadovaný jazyk a nakonec stiskněte tlačítko . Stiskněte tlačítko .

Režim volby čísla (tónový/pulzní)



Změňte režim volby čísla v závislosti na službě telefonní linky.

"Tónová": Tuto možnost vyberte, pokud používáte tónovou volbu.

"Pulsní": Tuto možnost vyberte, pokud používáte pulzní volbu.

- 1  (prostřední funkční tlačítko)
- 2 Vyberte  stisknutím tlačítka **[▲]**, **[▼]**, **[◀]** nebo **[▶]**. →  (prostřední funkční tlačítko)
- 3 Stisknutím tlačítka **[▲]** nebo **[▼]** vyberte "Možnosti volby". → 
- 4 Stisknutím tlačítka **[▲]** nebo **[▼]** vyberte "Typ volby". → 
- 5 Stisknutím tlačítka **[▲]** nebo **[▼]** vyberte požadované nastavení. →  → 

Datum a čas

- 1  (prostřední funkční tlačítko)
- 2 Vyberte  stisknutím tlačítka **[▲]**, **[▼]**, **[◀]** nebo **[▶]**. →  (prostřední funkční tlačítko)

Příprava

- 3 Stisknutím tlačítka **[▲]** nebo **[▼]** vyberte “Nastavení Času”. → **OK**
- 4 Stisknutím tlačítka **[▲]** nebo **[▼]** vyberte “Nast. Data/Času”. → **OK**
- 5 Zadejte aktuální den, měsíc a rok.
Příklad: 17. května 2006
[1][7] [0][5] [0][6]
- 6 Zadejte aktuální hodinu a minutu.
Příklad: 3:30 PM (odpoledne)
[0][3] [3][0] → Opakovaně stiskněte tlačítko **[*]**, dokud se neobjeví položka “03:30 PM”.
- 7 **OK** → **[↶⊙]**

Poznámka:

- Chcete-li opravit číslici, stisknutím tlačítka **[◀]** nebo **[▶]** posuňte kurzor a proveďte opravu.
- Po selhání napájení možná bude nastaveno nesprávné datum a čas. V takovém případě nastavení data a času opravte.

↩ Uskutečňování/příjem hovorů

Hovory

- 1 Zvedněte mikrotelefon a zvolte telefonní číslo.
 - Potřebujete-li číslo opravit, stiskněte tlačítko **[C/✕]** a zadejte správné číslo.
- 2 **[↶]**
- 3 Po skončení hovoru stiskněte tlačítko **[✕⓪]** nebo vložte mikrotelefon do základny.

Hlasitý telefon

- 1 Chcete-li hlasitý telefon zapnout během hovoru, stiskněte tlačítko **[☞]**.
 - Hovoříte střídavě s volajícím.
- 2 Až ukončíte hovor, stiskněte tlačítko **[✕⓪]**.

Poznámka:

- K dosažení optimálního výkonu používejte hlasitý telefon v tichém prostředí.
- Chcete-li znovu aktivovat reproduktor sluchátka, stiskněte tlačítko **[↶]**.

Upravení hlasitosti mikrotelefonu nebo reproduktoru

Během volání stiskněte tlačítko **[▲]** nebo **[▼]**.

Funkce opakované volby posledního čísla

Dříve volaná telefonní čísla (každé o délce maximálně 24 číslic) lze znovu vytočit.

Volání pomocí seznamu opakované volby

Posledních 10 volaných telefonních čísel je uloženo v seznamu opakované volby.

- 1 **[☞]** (práve funkční tlačítko)
- 2 Požadované číslo vyberete stisknutím tlačítka **[▲]** nebo **[▼]**.
- 3 **[↶]** / **[☞]**
 - Je-li stisknuto tlačítko **[☞]** a pokud je linka volaného obsazená, zařízení bude volbu až 11 krát automaticky opakovat. Zatímco mikrotelefon čeká na opakovanou volbu, bliká indikátor vyzvánění. Chcete-li operaci zrušit, stiskněte tlačítko **[✕⓪]**.

Úprava čísla v seznamu opakované volby před volbou čísla

- 1 **[☞]** (práve funkční tlačítko)
- 2 Požadované číslo vyberete stisknutím tlačítka **[▲]** nebo **[▼]**. → **[☞]**
- 3 “Upravit a volat” → **OK**
- 4 Stisknutím tlačítek **[◀]** a **[▶]** lze přesunovat kurzor. → Upravte číslo.
 - Přesuňte kurzor na číslo, které chcete vymazat, a potom stiskněte tlačítko **[C/✕]**.
 - Umístěte kurzor vpravo od místa, na které chcete vložit číslo, a potom stiskněte příslušné tlačítko na klávesnici.
- 5 **[↶]** / **[☞]** / **OK**

Vymazání čísel v seznamu opakované volby

- 1 **[☞]** (práve funkční tlačítko)
- 2 Požadované číslo vyberete stisknutím tlačítka **[▲]** nebo **[▼]**. → **[☞]**
- 3 “Vymazat” → **OK**
 - Pokud chcete vymazat všechna čísla ze seznamu, vyberte “Vymazat vše” a potom stiskněte tlačítko **OK**.
- 4 “Ano” → **OK** → **[✕⓪]**

Uložení čísla ze seznamu opakované volby do telefonního seznamu mikrotelefonu



- 1 **[☞]** (práve funkční tlačítko)
- 2 Požadované číslo vyberete stisknutím tlačítka **[▲]** nebo **[▼]**. → **[☞]**
- 3 “Přidat záznam” → **OK**
- 4 Zadejte jméno (maximálně 16 znaků; strana 38). → **OK**
- 5 V případě potřeby upravte telefonní číslo. → **OK**
- 6 Vyberte požadovanou kategorii (strana 16). → **OK**
- 7 “uložit” → **OK** → **[✕⓪]**

Další funkce

Funkce zvýraznění hlasu

Během hovoru lze změnit charakteristiku zvuku reproduktoru sluchátka.

↪ **Uskutečňování/příjem hovorů**

- 1 Během volání stiskněte tlačítko .
 - U modelu KX-TG8120 vyberte “Vylepšení zvuku” a stiskněte **OK**.
- 2 “Vysoké tóny” nebo “Nízké tóny” → **OK**
 - Je zobrazeno .

Ztlumení

Pokud je zapnuto ztlumení, můžete slyšet druhého účastníka, avšak druhý účastník vás neuslyší.



Chcete-li zapnout ztlumení, stiskněte tlačítko **[C/⊗]**.

- Oboustranný hovor obnovíte opětovným stisknutím tlačítka **[C/⊗]**.

Blokování tlačítek

Mikrotelefon je možné uzamknout tak, aby nebylo možné volit čísla ani provádět nastavení. Je-li blokování tlačítek zapnuté, je možné odpovídat na příchozí hovory, ale žádná jiná funkce není k dispozici.

Chcete-li zapnout blokování tlačítek, stiskněte po dobu asi 2 sekund (prostřední funkční tlačítko) .

- Je zobrazeno .
- Chcete-li blokování tlačítek vypnout, stiskněte po dobu asi 2 sekund prostřední funkční tlačítko .

Tlačítko R (k použití funkce Zpětný dotaz/FLASH)

Tlačítko **[R]** zajišťuje přístup k volitelným telefonním službám. Podrobné informace získáte u poskytovatele služeb.

Poznámka:

- Pokud je zařízení připojeno k systému PBX (pobočková telefonní ústředna), můžete stisknutím tlačítka **[R]** získat přístup k některým funkcím hostitelské ústředny PBX, jako je například přenos hovoru z externího telefonu. Podrobné informace získáte u dodavatele pobočkové ústředny.
- Čas zpětného volání/Flash lze změnit (strana 22).

Tlačítko Pauza (pro uživatele ústředny PBX nebo služby pro meziměstská volání)

Při realizaci hovorů prostřednictvím ústředny PBX nebo služby pro meziměstská volání je někdy vyžadována pauza.

Příklad: Pokud před ruční volbou odchozího hovoru musíte zvolit číslo **[0]**, použijete pravděpodobně po volbě čísla **[0]** pauzu, a to až do doby, než uslyšíte oznamovací tón.

- 1 **[0]** → **P**
- 2 Zvolte telefonní číslo. → **[↶]** / **[⊗]**

Poznámka:

- Při každém stisknutí tlačítka **P** je vložena 3-sekundová pauza. Chcete-li vložit delší pauzy, stiskněte tlačítko opakovaně.

Dočasná volba tónů (pro pulzní volbu)

Pokud potřebujete získat přístup ke službám tónové volby (například k telefonním bankovním službám), můžete režim volby čísla dočasně přepnout na tónový.



- 1 Zvolte číslo.
- 2 Pokud budete vyzváni k zadání kódu nebo čísla PIN, stiskněte tlačítko **[*]** a potom příslušná tlačítka na klávesnici.

Poznámka:

- Režim volby čísla se při zavěšení vrátí k pulznímu režimu.

Nahrávání telefonního hovoru (pouze u KX-TG8120)

Důležité:

- Než obsah hovoru zaznamenáte, měli byste o tom uvědomit druhého účastníka.
- 1 Při příjmu volání stiskněte tlačítko .
 - 2 “Nahrát hovor” → **OK**
 - 3 Chcete-li záznam ukončit, stiskněte tlačítko .

Poznámka:

- Přehrání zaznamenaného hovoru, viz strana 30.

Odpověď na hovory

- 1 Jakmile přístroj zazvoní, zvedněte mikrotelefon a stiskněte tlačítko **[↩]** nebo **[☎]**.
 - Hovor také můžete přijmout stisknutím jakéhokoli tlačítka na klávesnici od **[0]** do **[9]**, **[*]**, **[#]** nebo **[INT]**. (**Příjem hovoru libovolným tlačítkem**)
- 2 Po skončení hovoru stiskněte tlačítko **[☎]** nebo vložte mikrotelefon do základny.

Funkce automatického příjmu

Hovory můžete přijímat tak, že zvednete mikrotelefon ze základny. Není nutné stisknout tlačítko **[↩]**. Informace o zapnutí této funkce uvádí strana 19.

Nastavení hlasitosti vyzvánění mikrotelefonu při přijímání hovoru

Stiskněte tlačítko **[▲]** nebo **[▼]**.

Vyhledávání mikrotelefonu

Pokud jste mikrotelefon někde založili, můžete jej pomocí této funkce najít.



- 1 Stiskněte tlačítko **[☎]** na základně.
- 2 Vyzvolávání ukončíte stisknutím tlačítka **[☎]** na základně nebo tlačítka **[☎]** na mikrotelefonu.

Telefonní seznam

Telefonní seznam mikrotelefonu

Telefonní seznam mikrotelefonu umožňuje volání bez nutnosti ručního vytáčení. Do telefonního seznamu mikrotelefonu lze vložit 200 jmen a telefonních čísel a každou položku v telefonním seznamu lze zařadit do požadované kategorie.



Přidávání položek do telefonního seznamu mikrotelefonu

- 1  (levé funkční tlačítko) → 
- 2 "Nový záznam" → **OK**
- 3 Zadejte jméno (maximálně 16 znaků; strana 38). → **OK**
- 4 Zadejte telefonní číslo volaného nebo volajícího (maximálně 24 číslic). → **OK**
- 5 Vyberte požadovanou kategorii. → **OK**
- 6 "uložit" → **OK** → 

Kategorie

Kategorie usnadňují vyhledávání položek v telefonním seznamu mikrotelefonu. Při přidávání položky do telefonního seznamu mikrotelefonu můžete položce přiřadit kategorii. Názvy kategorií pro položky telefonního seznamu mikrotelefonu lze změnit („Přátelé“, „Rodina“ atd.). Položky telefonního seznamu mikrotelefonu lze hledat podle nastavených kategorií. Pro odběratele služby ID volajícího jsou k dispozici další funkce kategorií (strana 24).

Změna názvů kategorií



- 1  (levé funkční tlačítko) → 
- 2 "Kategorie" → **OK**
- 3 Vyberte požadovanou kategorii. → **OK**
- 4 "Jméno skupiny" → **OK**
- 5 Upravte jméno (maximálně 10 znaků; strana 38). → **OK** → 

Vyhledání a zavolání položky v telefonním seznamu mikrotelefonu





Položky v telefonním seznamu mikrotelefonu lze vyhledávat podle prvního znaku, kategorie nebo procházením všech položek v seznamu mikrotelefonu.

Po nalezení požadované položky stiskněte tlačítko .





Procházení všemi položkami

- 1  (levé funkční tlačítko)
- 2 Požadovanou položku zobrazíte stisknutím tlačítka  nebo .

Vyhledávání podle prvního znaku (indexové hledání)

- 1  (levé funkční tlačítko)
- 2 Stiskněte tlačítko klávesnice (**[0]** až **[9]**), které odpovídá hledanému písmenu (strana 38).
 - Opakovaným stisknutím stejného tlačítka klávesnice zobrazíte první položku, která odpovídá jednotlivým písmenům na tomto tlačítku.
 - Pokud pro vybrané písmeno není k dispozici žádná položka, zobrazí se následující položka.
 - Změna režimu zadávání znaků:  → "Index hledání" → **OK** → Vyberte režim zadávání znaků. → **OK**
- 3 Stisknutím tlačítka  nebo  můžete procházet seznamem podle potřeby.

Vyhledávání podle kategorie

- 1  (levé funkční tlačítko) → 
- 2 "Hledat v kateg." → **OK**
- 3 Vyberte kategorii, kterou chcete prohledat. → **OK**
 - Pokud vyberete nastavení "všechno", zařízení ukončí hledání podle kategorie.
- 4 Stisknutím tlačítka  nebo  můžete procházet seznamem podle potřeby.

Úprava položek v telefonním seznamu mikrotelefonu

Změna jména, telefonního čísla nebo kategorie

- 1 Vyhledejte požadovanou položku (strana 16). →
- 2 "Editovat" → **OK**
- 3 Chcete-li, upravte jméno (maximálně 16 znaků; strana 38). → **OK**
- 4 V případě potřeby upravte telefonní číslo (maximálně 24 číslic). → **OK**
- 5 Vyberte požadovanou kategorii. → **OK**
- 6 "Uložit" → **OK** → [**↶**]

Mazání položek z telefonního seznamu mikrotelefonu

Mazání položky

- 1 Vyhledejte požadovanou položku (strana 16). →
- 2 "Vymazat" → **OK**
- 3 "Ano" → **OK** → [**↶**]

Mazání všech položek

- 1 (levé funkční tlačítko) →
- 2 "Vymazat vše" → **OK**
- 3 "Ano" → **OK**
- 4 "Ano" → **OK** → [**↶**]

Rychlá volba

Přiřazení položky v telefonním seznamu mikrotelefonu k tlačítku rychlé volby čísla
Tlačítka klávesnice [1] až [9] lze použít jako tlačítka pro rychlou volbu čísel z telefonního seznamu mikrotelefonu; tato čísla pak bude možné vytočit pouhým stisknutím příslušných tlačítek klávesnice.

- 1 Vyhledejte požadovanou položku (strana 16). →
- 2 "Rychlá volba" → **OK**
- 3 Stisknutím tlačítka [**▲**] nebo [**▼**] vyberte požadované tlačítko na klávesnici. → **OK**

- Pokud se vybrané tlačítko pro rychlou volbu již používá, vedle čísla tlačítka se zobrazí "*". Pokud vyberete toto tlačítko klávesnice, můžete přepsat předchozí přiřazení.

- 4 "Uložit" → **OK** → [**↶**]

Volání pomocí tlačítka rychlé volby

- 1 Stiskněte a podržte požadované tlačítko rychlé volby čísla ([1] až [9]).
 - Ostatní registrované rychlé volby čísla můžete zobrazit stisknutím tlačítka [**▲**] nebo [**▼**].
- 2 [**↶**] / [**☎**]

Smazání rychlé volby

- 1 Stiskněte a podržte požadované tlačítko rychlé volby čísla ([1] až [9]). →
- 2 "Vymazat" → **OK**
- 3 "Ano" → **OK** → [**↶**]

Poznámka:

- Příslušná položka telefonního seznamu mikrotelefonu vymazána nebude.

Řetězové vytáčení

Tato funkce umožňuje vytáčet telefonní čísla v telefonním seznamu mikrotelefonu během jiného hovoru. Tuto funkci lze použít například k volbě přístupového čísla volací karty nebo kódu PIN bankovního účtu, které jste uložili do telefonního seznamu mikrotelefonu, bez ručního vytáčení.



- 1 Během hovoru stiskněte tlačítko .
- 2 Požadovanou položku zobrazíte stisknutím tlačítka [**▲**] nebo [**▼**].
 - Hledání podle prvního znaku (indexové hledání): strana 16. Hledání podle kategorie: strana 16.
- 3 Stisknutím tlačítka **OK** číslo vytočte.

Nastavení mikrotelefonu

Nastavení mikrotelefonu

- Při úpravách mikrotelefonu je aktuální položka nebo nastavení zvýrazněno.

Přizpůsobení mikrotelefonu:

- 1  (prostřední funkční tlačítko)
- 2 Vyberte  stisknutím tlačítka [▲], [▼], [◀] nebo [▶]. → **OK** (prostřední funkční tlačítko)
- 3 Stisknutím tlačítka [▲] nebo [▼] vyberte požadovanou položku z nabídky nastavení mikrotelefonu. → **OK**
- 4 Stisknutím tlačítka [▲] nebo [▼] vyberte požadovanou položku z podnabídky. → **OK**
 - V některých případech budete muset vybírat ještě z druhé podnabídky. → **OK**
- 5 Stisknutím tlačítka [▲] nebo [▼] vyberte požadované nastavení a poté stiskněte tlačítko **OK**, nebo postupuje podle návodu ve sloupci „Funkce“.
 - Operaci ukončíte stisknutím tlačítka .

Nabídka nastavení mikrotelefonu	Podnabídka	Podnabídka 2	Funkce (výchozí nastavení)	
Nastavení času	Nast. Data/Času	—	Datum a čas: strana 11	
	Budík	—	Nastavení alarmu: strana 20	
Nast. zvonění	Hlasitost vyzv.	—	Hlasitost vyzvánění mikrotelefonu (<i>maximální</i>) ^{*1}	
	Ext. zvonění	—	Vyzvánění pro příchozí volání (“Zvonění 1”) ^{*2}	
	Int. zvonění	—	Vyzvánění pro volání přes interkom (“Zvonění 3”) ^{*3}	
	Noční program	Start/Konec		(23:00/06:00): strana 20
		Zap./Vyp.		(“Vyp.”): strana 20
Zpož. zvonění			(“60 s.”): strana 21	
	Vyber kategorii		strana 21	
Nast. displeje	Tapeta	—	(“Tapeta1”)	
	Barva displeje	—	(“Barva1”)	
	Pohotovostní	—	Displej pohotovostního režimu (“Vyp.”) ^{*4}	
	Vybrat jazyk	—	Jazyk textu na displeji (“English”): ^{*5} strana 11	
	Kontrast	—	Kontrast displeje (“Kontrast 3”)	
Registrace	Registr. sluch.	—	strana 34	
Vybrat bázi	—	—	Zvolte základnu (“Automaticky”): strana 35	

Nastavení mikrotelefonu

Nabídka nastavení mikrotelefonu	Podnabídka	Podnabídka 2	Funkce (výchozí nastavení)
Další volby	Indik. Nové zp.	—	Upozornění na novou zprávu (“vyp.”) ^{*6}
	Tóny kláves	—	Zapnutí a vypnutí tónů tlačítek (“zap.”)
	Autom. Hovor	—	Zapnutí a vypnutí automatického příjmu (“vyp.”) ^{*7}

*1 Pokud je vyzvánění vypnuto, zobrazí se ✕.

Mikrotelefon zazvoní:

- při minimální hlasitosti alarmu a volání v režimu interkom,
- při maximální hlasitosti pro paging.

*2 Pokud vyberete některý z melodických typů vyzvánění, bude vyzvánění několik sekund pokračovat, i když volající zavěsí dříve, než hovor přijmete. Při příjmu hovoru se může ozývat oznamovací tón nebo žádný tón.

Melodie přednastavené v tomto výrobku jsou používány se svolením společnosti © 2004 M-ZoNE Co., Ltd.

*3 Melodie přednastavené v tomto výrobku jsou používány se svolením společnosti © 2004 M-ZoNE Co., Ltd.

*4 Je-li vybrána možnost “vyp.”, zobrazí se pouze aktuální datum a čas.

Pokud vyberete položku “Číslo sluchátka” a číslo aktuálního mikrotelefonu je 2, na displeji se zobrazí “[2]”.

Pokud vyberete položku “Číslo báze” a číslo aktuální základny je 2, na displeji se zobrazí “-2-”.

*5 Vyberete-li při změně nastavení regionu (strana 23) následující kódy, bude výchozí jazyk následující:

“CZ”=“čeština”

“SK”=“slovensky”

*6 Tato funkce vás upozorní na nahrání nových zpráv:

- SMS (strana 26),
- Záznamník (pouze u KX-TG8120; strana 29).

Indikátor vzkazů na mikrotelefonu bliká, dokud si nepřectete nebo neposlechnete všechny nové zprávy.

Při zapnutém upozorňování na zprávy se provozní doba baterie zkracuje (strana 10).



*7 Funkce automatického příjmu umožňuje přijímat volání pouhým zvednutím mikrotelefonu ze základny. Není nutné stisknout tlačítko .

Nastavení mikrotelefonu

Nastavení času

Alarm

Signalizace se ve stanovenou dobu zapne na 3 minuty, a to buď pouze jedenkrát, nebo denně. Datum a čas je třeba nastavit předem (strana 11).

- 1  (prostřední funkční tlačítko) →  → **OK**
- 2 “Nastavení času” → **OK**
- 3 “Budík” → **OK** 2 krát
- 4 Vyberte režim alarmu. → **OK**

Vyp.	Vypne alarm. Znovu stiskněte tlačítko OK a potom dokončete nastavení stisknutím [☒].
Jednou	Alarm se spustí jednou ve stanovenou dobu. Zadejte požadovaný den a měsíc.
Opakovat denně	Alarm se spustí jednou za den ve stanovenou dobu.

- 5 Zadejte požadovanou hodinu a minutu. → **OK**
- 6 Vyberte požadované vyzvánění. → **OK**
- 7 “uložit” → **OK** → [**☒**]
 - Pokud je nastaven alarm, na displeji se objeví ☒.

Poznámka:

- Chcete-li alarm ukončit, stiskněte libovolné tlačítko na klávesnici.
- V hovorovém režimu nebo v režimu interkom se alarm nespustí, dokud hovor neskončí.
- Pokud vyberete možnost “Jednou”, nastavení se po spuštění alarmu změní na “Vyp.”.

Nastavení vyzvánění

Noční režim



Noční režim umožňuje vybrat časový úsek, během kterého mikrotelefon v případě příchozích volání nebude zvonit. Tato funkce je užitečná, když v určitou dobu nechcete být rušeni, například během spánku.

Pomocí funkce kategorií telefonního seznamu mikrotelefonu (strana 16) lze také vybrat kategorie volajících, jejichž volání na mikrotelefonu i přes nastavený noční režim zazní (pouze pro odběratele funkce ID volajícího). Datum a čas je třeba nastavit předem (strana 11).



Poznámka:

- Kromě nastavení nočního režimu doporučujeme ještě vypnout vyzvánění základny (strana 22).

Nastavení počátečního a koncového času pro noční režim





- 1  (prostřední funkční tlačítko) →  → **OK**
- 2 “Nast. zvonění” → **OK**
- 3 “Noční program” → **OK**
- 4 “Start/Konec” → **OK**
- 5 Zadejte požadovanou hodinu a minutu spuštění této funkce.
- 6 Zadejte požadovanou hodinu a minutu ukončení této funkce.
- 7 **OK** → [**☒**]

Zapnutí/vypnutí nočního režimu

- 1  (prostřední funkční tlačítko) →  → **OK**
- 2 “Nast. zvonění” → **OK**
- 3 “Noční program” → **OK**
- 4 “Zap./Vyp.” → **OK**
- 5 “Zap.” nebo “Vyp.” → **OK** → [**☒**]
 - Je-li noční režim zapnutý, na displeji se zobrazí ☒.

Nastavení zpožděného zvonění pro noční režim





Toto nastavení umožňuje, aby mikrotelefon zvonil v nočním režimu, pokud volající čeká dostatečně dlouhou dobu. Po uplynutí vybrané doby mikrotelefon zazvoní. Pokud vyberete položku "Bez zvonění", mikrotelefon v nočním režimu nebude zvonit.

- 1  (prostřední funkční tlačítko) →  → **OK**
- 2 "Nast. zvonění" → **OK**
- 3 "Noční program" → **OK**
- 4 "Zpož. zvonění" → **OK**
- 5 Vyberte požadované nastavení. → **OK**
→ [ 

Poznámka:

- Pokud záznamník přijme hovor, nebude tato funkce k dispozici (pouze u KX-TG8120).

Volba kategorií pro potlačení nočního režimu



- 1  (prostřední funkční tlačítko) →  → **OK**
- 2 "Nast. zvonění" → **OK**
- 3 "Noční program" → **OK**
- 4 "Vyber kategorii" → **OK**
- 5 Stiskněte požadovaná čísla kategorie. → **OK**
 - Vybrané číslo kategorie bude blikat.
 - Chcete-li vybrané číslo kategorie zrušit, znovu stiskněte dané číslo. Číslo přestane blikat.
- 6 [ 

Nastavení základny

Nastavení základny

- K přizpůsobení základny použijte mikrotelefon.
- Při úpravách základny je aktuální položka nebo nastavení zvýrazněno.

Přizpůsobení základny:

- 1  (prostřední funkční tlačítko)
- 2 Vybete  stisknutím tlačítka [▲], [▼], [◀] nebo [▶]. → **OK** (prostřední funkční tlačítko)
- 3 Stisknutím tlačítka [▲] nebo [▼] vyberte požadovanou položku z nabídky nastavení základny. → **OK**
- 4 Stisknutím tlačítka [▲] nebo [▼] vyberte požadovanou položku z podnabídky. → **OK**
- 5 Stisknutím tlačítka [▲] nebo [▼] vyberte požadované nastavení a poté stiskněte tlačítko **OK**, nebo postupuje podle návodu ve sloupci „Funkce“.
 - Operaci ukončíte stisknutím tlačítka [].

Nabídka nastavení základny	Podnabídka	Funkce (výchozí nastavení)
Hlasitost vyzv.	—	Hlasitost vyzvánění základny (<i>střední</i>)
Možnosti volby	Typ volby	(“Tónová”): strana 11
	Opakování volby	Změna času zpětného volání*1 (“600 ms.”*2).
	Omezení volání	strana 23
Další volby	PIN Báze	Změna kódu PIN základny (“0000”).*3 – Zadejte aktuální čtyřmístný PIN základny. → Zadejte nový čtyřmístný PIN základny. → OK
	Režim Repeateru	(“Vyp.”): strana 35
	Země	Změna nastavení regionu v přístroji (“EG”): strana 23

*1 V případě potřeby změňte čas zpětného volání v závislosti na požadavcích vašeho poskytovatele služeb nebo pobočkové ústředny.

*2 Vyberete-li při změně nastavení regionu (strana 23) následující kódy, bude výchozí nastavení následující:

“CZ”=“100 ms.”



“SK”=“100 ms.”

*3 Jestliže kód PIN změníte, poznamenejte si nový kód. Kód PIN nelze v zařízení zjistit. Pokud kód PIN zapomenete, obraťte se na nejbližší servisní středisko Panasonic.



Možnosti volby

Nastavení omezení hovorů

U vybraných mikrotelefonů můžete omezit volbu určitých čísel. Můžete omezit až 6 telefonních čísel a můžete vybrat mikrotelefony, které mají být omezeny. Uložení směrových čísel zabrání omezeným mikrotelefonům vytočit jakékoliv číslo v rámci oblasti.



- 1  (prostřední funkční tlačítko) →  → **OK**
- 2 “Možnosti volby” → **OK**
- 3 “Omezení volání” → **OK**
- 4 Zadejte kód PIN základny (výchozí: “0000”).
- 5 Nastavením, tj. stisknutím čísla požadovaného mikrotelefonu, určete, které mikrotelefony budou omezeny.
 - Zobrazí se všechna registrovaná čísla mikrotelefonu.
 - Blikající čísla označují, že je u příslušného mikrotelefonu zapnuto omezení hovorů.
 - Omezení hovorů pro mikrotelefon vypnete opakovaným stisknutím příslušného čísla. Číslo přestane blikat.
- 6 **OK**
- 7 Vyberte umístění paměti. → **OK**
- 8 Zadejte telefonní nebo směrové číslo, které chcete omezit (maximálně 8 číslic). → **OK** → 
 - Chcete-li vymazat omezené číslo, stiskněte tlačítko **[C/⊗]**.

Změna nastavení regionu v přístroji/resetování základny

- 1  (prostřední funkční tlačítko) →  → **OK**
- 2 “Další volby” → **OK**
- 3 “země” → **OK**
- 4 Vyberte požadovanou zemi. → **OK**
 “EG”=země kromě České republiky a Slovenska
 “CZ”=Česká republika
 “SK”=Slovensko

5 “Ano” → **OK** →

Poznámka:

- Následující položky budou odstraněny nebo bude obnoveno jejich výchozí nastavení:
 - Nastavení uvedená na straně 22, 28, 32,
 - Všechny zprávy SMS,
 - Seznam volajících.
- Následující položky zůstanou zachovány:
 - Datum a čas,
 - Režim opakováče,
 - Nahrávky, včetně uvítací zprávy, zpráv volajících a zaznamenaných hovorů (pouze u KX-TG8120).
- Pokud jste vybrali požadovanou zemi v kroku 4, následující výchozí nastavení se změní na výchozí nastavení dané země:
 - Sředitisko zpráv 1 a 2 (strana 28),
 - Čas zpětného volání/Flash (strana 22),
 - Jazyk (strana 18),
 - Služba SMS zapnutá/vypnutá (strana 28),
 - Jazyk použitý pro sdělení záznamníku (pouze u KX-TG8120).
- Po změně nastavení regionu nebo opakovaném nastavení základny na mikrotelefonu bude krátce blikat . Toto chování je normální. Mikrotelefon lze používat, jakmile na displeji přestane blikat .

☛ Služba ID volajících

Použití služby ID volajících

Důležité:

- Toto zařízení je kompatibilní se službou ID volajících. Chcete-li používat funkce služby ID volajících (například zobrazování telefonních čísel volajících), musíte se přihlásit k odběru této služby. Podrobné informace získáte u poskytovatele telekomunikačních služeb.

Funkce služby ID volajících

Při přichozím hovoru lze zobrazit telefonní číslo volajících.

- Telefonní čísla posledních 50 volajících budou zaprotokolována v seznamu volajících.
- Když si na mikrotelefonu přehráváte zprávu nahranou záznamníkem, můžete volajícím zavolat zpět bez nutnosti vytáčení telefonního čísla (pouze KX-TG8120; strana 30).
- Při přijetí informací služby ID volajících, které se shodují s telefonním číslem v telefonním seznamu zařízení:
 - Uložené jméno bude zobrazeno a zaprotokolováno do seznamu volajících,
 - Mikrotelefon použije barvu displeje a vyzvánění, které byly přiřazeny ke kategorii volajících.
- Pokud je zařízení připojeno k ústředně PBX, informace o volajícím nemusí být dostupné.
- Jakmile volající uskutečňuje volání v oblasti, v níž se služba ID volajících neposkytuje, zobrazí se text **"Mimo dosah"**.
- Pokud volající požadoval, aby se informace o něm nezobrazovaly, na displeji se nezobrazí žádné informace nebo se zobrazí text **"Soukr. volající"**.

Zmeškané hovory



Pokud hovor není přijat, zařízení jej považuje za zmeškaný. Na displeji se zobrazí ☛ a počet zmeškaných hovorů. Na základě této informace se můžete podívat do seznamu volajících a zjistit, kdo vám ve vaší nepřítomnosti volal.

Funkce kategorií pro telefonní seznam mikrotelefonu

Kategorie usnadňují identifikaci volajících pomocí různých typů vyzvánění a barev displeje pro různé kategorie volajících. Při přidávání položky do telefonního seznamu můžete položce přiřadit kategorii (strana 16). Přijmete-li hovor od volajících, který je přiřazen k některé kategorii, použije se vybraná barva kategorie a typ vyzvánění.



Změna vyzvánění podle kategorie

Pokud vyberete položku **"Ext. zvonění"**, zařízení použije externí vyzvánění (nastavení: strana 18) při příjmu volání z této kategorie. Výchozí nastavení je **"Ext. zvonění"**.

- 1  (levé funkční tlačítko) → 
- 2 **"Kategorie"** → **OK**
- 3 Vyberte kategorii. → **OK**
- 4 Vyberte aktuální nastavení kategorie vyzvánění. → **OK**
- 5 Vyberte požadované vyzvánění. → **OK** → **[☛]**

Změna barev kategorie

Pokud vyberete položku **"Barva displeje"**, zařízení zobrazí na displeji barvu (nastavení: strana 18) při příjmu volání z této kategorie. Výchozí nastavení je **"Barva displeje"**.

- 1  (levé funkční tlačítko) → 
- 2 **"Kategorie"** → **OK**
- 3 Vyberte kategorii. → **OK**
- 4 Vyberte aktuální nastavení barvy kategorie. → **OK**
- 5 Vyberte požadovanou barvu. → **OK** → **[☛]**

Seznam volajících

Zobrazení seznamu volajících a zpětné volání

- 1  (prostřední funkční tlačítko) → ☛ → **OK**

☛ Služba ID volajícího

- 2 Při stisknutí tlačítka [▼] budete moci hledat mezi posledními voláními, při stisknutí tlačítka [▲] budete moci hledat mezi nejstaršími voláními.
 - Pokud položka byla již prohlížena nebo bylo příslušné číslo již voláno, na displeji se zobrazí „✓“, i když tato položka byla již prohlížena nebo bylo příslušné číslo již voláno z jiného mikrotelefonu.
 - Položku vymažete stisknutím tlačítka [X]. → „Ano“ → **OK**
- 3 [↶] / [↷]

Editace telefonního čísla volajícího před zpětným voláním

- 1 [F] (prostřední funkční tlačítko) → ☛ → **OK**
- 2 Požadovanou položku zobrazíte stisknutím tlačítka [▲] nebo [▼].
- 3 [F] → „Upravit a volat“ → **OK**
- 4 Upravte číslo.
 - K přidání stiskněte tlačítko klávesnice ([0] až [9]), k odstranění stiskněte tlačítko [C/⌫].
- 5 [↶] / [↷] / **OK**

Vymazání informací o volajícím

- 1 [F] (prostřední funkční tlačítko) → ☛ → **OK**
- 2 Požadovanou položku zobrazíte stisknutím tlačítka [▲] nebo [▼]. → [F]
- 3 „Vymazat“ → **OK**
 - Všechny položky smažete zvolením položky „Vymazat vše“. → **OK**
- 4 „Ano“ → **OK** → [☒]

Uložení informací o volajícím do telefonního seznamu mikrotelefonu

- 1 [F] (prostřední funkční tlačítko) → ☛ → **OK**
- 2 Požadovanou položku zobrazíte stisknutím tlačítka [▲] nebo [▼]. → [F]
- 3 „Přidat záznam“ → **OK**

- 4 Pokračujte od kroku 3, „Přidávání položek do telefonního seznamu mikrotelefonu“, strana 16.

Hlasová pošta

Hlasová pošta je služba automatického záznamníku nabízená poskytovateli služeb. Pokud si službu hlasové pošty u poskytovatele předplatíte, tato služba bude přijímat hovory, když budete nepřítomni nebo když vaše linka bude obsazená. Zprávy zaznamenává poskytovatel služeb, a ne telefon. Podrobnosti o této službě vám podá poskytovatel služby.

Poznámka:

- Další informace o používání záznamníku zařízení a služby hlasové pošty od poskytovatele služeb naleznete v části manuálu na strana 32. (pouze u KX-TG8120)

✉ Služba SMS (Short Message Service: krátké textové zprávy)

Použití služby SMS (Short Message Service: krátké textové zprávy)

Služba SMS umožňuje odesílat a přijímat textové zprávy od ostatních linkových a mobilních telefonů, které podporují kompatibilní síť a funkce standardu SMS.

Důležité:

- Chcete-li funkce SMS používat, musíte provést následující:
 - objednat službu ID volajícího nebo jinou podobnou službu,
 - zkontrolovat, zda je funkce SMS zapnutá,
 - zkontrolovat, zda jsou uložena správná telefonní čísla na střediska SMS.
 Podrobnosti a informace o dostupnosti získáte u poskytovatele služeb.

Poznámka:

- Lze uložit maximálně 47 zpráv (po 160 znacích na zprávu). Celkový počet zpráv může být vyšší než 47, pokud jednotlivé zprávy obsahují méně než 160 znaků.
- Pokud je zařízení připojeno k ústředně PBX nemusí být funkce SMS dostupná.

Zapnutí/vypnutí služby SMS

- 1  (prostřední funkční tlačítko) → ✉ → **OK**
- 2 “Nastavení” → **OK**
- 3 “SMS Zap/vyp.” → **OK**
- 4 “Zap.” nebo “vyp.” → **OK** → [↵]

Ukládání nebo změny čísel střediska zpráv služby SMS

Aby bylo možné odesílat a přijímat zprávy SMS, musí být uložena telefonní čísla střediska zpráv služby SMS.

Pro Českou republiku:

V tomto zařízení jsou předem naprogramována čísla střediska zpráv (pro poskytovatele služeb Český Telecom). V případě potřeby můžete tato čísla změnit.

Pro Slovenskou republiku:

V tomto zařízení jsou předem naprogramována čísla střediska zpráv (pro poskytovatele služeb Slovenského Telecomu). V případě potřeby můžete tato čísla změnit.

- Další informace získáte od poskytovatele služeb.

- 1  (prostřední funkční tlačítko) → ✉ → **OK**
- 2 “Nastavení” → **OK**
- 3 “Centrum zpráv 1” nebo “Centrum zpráv 2” → **OK**
- 4 Zadejte nebo upravte čísla. → **OK**
- 5 “uložit” → **OK** → [↵]

Poznámka:

- Pokud je váš telefon připojen k pobočkové ústředně PBX, je třeba na začátek telefonního čísla střediska zpráv 1 zadat přístupové číslo linky ústředny PBX a vytáčenou pauzu. **(Pouze pro Českou republiku a Slovensko)** Pro středisko zpráv 2 uložte číslo střediska zpráv 1 v nezměněné podobě, bez přístupového čísla linky nebo vytáčenou pauzu.

Odeslání zprávy

Napsání a odeslání nové zprávy

- 1  (prostřední funkční tlačítko) → ✉ → **OK**
- 2 “vytvořit” → **OK**
 - Když se na displeji zobrazí “▲Poslední text?”, stisknutím tlačítka [▲] můžete použít text z poslední zprávy.
- 3 Zadejte zprávu (strana 38). → **OK**
- 4 Zadejte cílové telefonní číslo (maximálně 20 číslic). → **OK**
 - Při použití telefonního seznamu mikrotelefonu:

✉ Služba SMS (Short Message Service: krátké textové zprávy)

- ☰ → Vyberte položku telefonního seznamu mikrotelefonu. → **OK** 2 krát
- Při použití seznamu volajících: Stisknutím tlačítka [**▲**] nebo [**▼**] vyberete příjemce. → **OK** 2 krát
- Při použití seznamu opakované volby: Opakovaným stisknutím tlačítka **☰** vyberte telefonní číslo. → **OK** 2 krát
- 5 Chcete-li uložit zprávu, vyberte položku "Ano". → **OK**
- 6 Chcete-li zprávu odeslat, stiskněte tlačítko **OK**.
 - Chcete-li odesílání zrušit, stiskněte tlačítko [**↶**].

Poznámka:

- Toto zařízení podporuje zprávy SMS dlouhé až 612 znaků; maximální počet znaků, které lze odeslat nebo přijmout, však může být omezen poskytovatelem služby SMS. Podrobné informace získáte u poskytovatele služeb SMS.
- Pokud zpráva obsahuje více než 160 znaků, je dlouhá a na displeji se zobrazí hlášení ☰. Váš poskytovatel služeb může dlouhé zprávy zpracovávat jinak než jiné zprávy. Podrobné informace získáte u poskytovatele služeb.
- Pokud je váš telefon připojen k pobočkové ústředně PBX, uložte přístupové číslo linky ústředny PBX (strana 28).

Odeslání uložené zprávy

- 1 **☰** (prostřední funkční tlačítko) → ☰ → **OK**
- 2 "Odeslané-sezn." → **OK**
- 3 Chcete-li si přečíst uloženou zprávu, vyberte zprávu stisknutím tlačítka [**▲**] nebo [**▼**]. → **OK**
- 4 Chcete-li zprávu odeslat, stiskněte tlačítko **☰**. → "odeslat" → **OK**
- 5 Stisknutím a podržením tlačítka [**C/☒**] vymažete všechna čísla, potom pokračujte krokem 4, „Napsání a odeslání nové zprávy“, strana 26.

Úprava a odeslání uložené zprávy

- 1 **☰** (prostřední funkční tlačítko) → ☰ → **OK**
- 2 "Odeslané-sezn." → **OK**
- 3 Stisknutím tlačítka [**▲**] nebo [**▼**] zprávu vyberte. → **OK**
- 4 **☰** → "Editovat zprávu" → **OK** → Pokračujte od kroku 3, „Napsání a odeslání nové zprávy“, strana 26.

Smazání uložených zpráv

- 1 **☰** (prostřední funkční tlačítko) → ☰ → **OK**
- 2 "Odeslané-sezn." → **OK**
- 3 Stisknutím tlačítka [**▲**] nebo [**▼**] zprávu vyberte. → **OK**
- 4 **☰** → "Vymazat" → **OK**
 - Všechny zprávy smažete zvolením položky "Vymazat vše". → **OK**
- 5 "Ano" → **OK** → [**↶**]

Příjem zprávy

Při příjmu zprávy SMS:

- zazní zvukový signál (pokud je vyzvánění mikrotelefonu zapnuto),
- na displeji se zobrazí "Příjem Zpráva SMS",
- na displeji se zobrazí ☰,
- Je-li zapnutá funkce upozorňování na zprávy (strana 19), indikátor zpráv na mikrotelefonu začne blikat,
- vedle ☰ je zobrazen celkový počet nových (nepřečtených) zpráv SMS.

Čtení přijaté zprávy

- 1 **☰** (prostřední funkční tlačítko) → ☰ → **OK**
- 2 "Příchozí-sezn." → **OK**
- 3 Stisknutím tlačítka [**▲**] nebo [**▼**] vyberte zprávu.

✉ Služba SMS (Short Message Service: krátké textové zprávy)

- Zprávy, které byly přečteny, jsou označeny „✓“, i když byly přečteny v jiném mikrotelefonu.
 - Zprávu vymažete tlačítkem **X**. → „Ano” → **OK**
- 4 Po stisknutí tlačítka **OK** si budete moci přečíst obsah zprávy.

Poznámka:

- Chcete-li zavolat odesílateli zprávy, stiskněte tlačítko **[↶]** nebo **[↷]**.

Odpověď na zprávu

- 1 Během čtení zprávy stiskněte tlačítko **[☐]**.
- 2 „Odpovědět” → **OK**
- 3 Zadejte zprávu (strana 38). → **OK**
- 4 Upravte cílové telefonní číslo anebo stiskněte tlačítko **OK**.
- 5 Pokračujte od kroku 5, „Napsání a odeslání nové zprávy”, strana 26.

Editace/předání zprávy

- 1 Během čtení zprávy stiskněte tlačítko **[☐]**.
- 2 „Editovat zprávu” → **OK**
- 3 Pokračujte od kroku 3, „Napsání a odeslání nové zprávy”, strana 26.

Smazání přijatých zpráv

- 1 Během čtení zprávy stiskněte tlačítko **[☐]**.
- 2 „Vymazat” → **OK**
 - Všechny zprávy smažete zvolením položky „Vymazat vše”. → **OK**
- 3 „Ano” → **OK** → **[↶]**

Uložení čísla odesílatele do telefonního seznamu mikrotelefonu

- 1 Během čtení zprávy stiskněte tlačítko **[☐]**.
- 2 „Přidat záznam” → **OK**
- 3 Pokračujte od kroku 3, „Přidávání položek do telefonního seznamu mikrotelefonu”, strana 16.

Editace čísla odesílatele před zpětným voláním

- 1 Během čtení zprávy stiskněte tlačítko **[☐]**.

- 2 „Upravit a volat” → **OK**
- 3 Upravte číslo. → **[↶]** / **[↷]** / **OK**

Nastavení služby SMS

Jsou-li obnovena výchozí nastavení základny (strana 23), obnoví se také následující nastavení služby SMS. Obsah přijatých a odeslaných dat bude vymazán.

Nastavení služby SMS	Strana
Služba SMS zapnutá/vypnutá (výchozí: „vyp.”) ^{*1}	strana 26
Středisko zpráv 1	strana 26
Středisko zpráv 2	strana 26
Přístupové číslo linky ústředny PBX (výchozí: „vyp.”)	strana 28

*1 Pokud jste v přístroji provedli nastavení regionu (strana 23) „cz” nebo „sk”, je výchozí nastavení „zap.”.

Uložení přístupového čísla linky ústředny PBX (pouze pro uživatele PBX)

Aby mohly být vaše zprávy SMS řádně odesílány, uložte přístupové číslo linky ústředny PBX (max. 4 číslice). Pokud odesíláte zprávy SMS do položek telefonního seznamu mikrotelefonu nebo seznamu opakované volby, přístupové číslo linky pobočkové ústředny PBX bude odstraněno.

- 1 **[☐]** (prostřední funkční tlačítko) → **[✉]** → **OK**
- 2 „Nastavení” → **OK**
- 3 „Příst.č.ústřed.” → **OK**
- 4 „zap.” → **OK**
- 5 Podle potřeby zadejte přístupové číslo linky ústředny PBX a vytáček pauzu. → **OK**
- 6 „uložit” → **OK** → **[↶]**

Funkce záznamníku (pouze KX-TG8120)

Záznamník

Jednotka KX-TG8120 obsahuje záznamník, který může přijímat a zaznamenávat hovory v době vaší nepřítomnosti. Můžete také nahrávat telefonní hovory (strana 14).

Důležité:

- K systému záznamníku má přístup vždy pouze 1 osoba (vyslechnutí zpráv, nahrání uvítací zprávy atd.).
- Jestliže volající zanechají zprávy, zařízení zaznamená den a čas přijetí každé z nich. Ujistěte se o správném nastavení data a času (strana 11).

Kapacita paměti

Celková záznamová kapacita (včetně uvítací zprávy, zpráv volajících a zaznamenaných hovorů) činí asi 40 minut. Maximálně lze zaznamenat 64 zpráv.

Poznámka:

- Je-li paměť pro záznam zpráv zaplněna:
 - na displeji mikrotelefonu se zobrazí “Plný záznamník”
 -  na základně rychle bliká



Zapnutí a vypnutí záznamníku

Použití základny

Záznamník zapnete nebo vypnete stisknutím tlačítka .

- Při zapnutí záznamníku se rozsvítí tlačítko .

Použití mikrotelefonu

- 1  (prostřední funkční tlačítko) →  → **OK**
- 2 “Záznamník ZAP” nebo “Záznamník VYP” → **OK** → 

Poznámka:





- Je-li záznamník zapnut, zobrazí se vedle ikony baterie ikona .

Uvítací zpráva

Jakmile zařízení přijme hovor, je volající přivítán uvítací zprávou. Můžete nahrát svou vlastní uvítací zprávu, nebo můžete použít předem nahranou uvítací zprávu.

Nahrávání uvítací zprávy



Můžete nahrát svoji vlastní uvítací zprávu (maximálně 50 sekund).

- 1  (prostřední funkční tlačítko) →  → **OK**
- 2 “Záznam hlášení” → **OK**
 - Podržte mikrotelefon ve vzdálenosti asi 20 cm a zřetelně hovořte do mikrofону.
- 3 Nahrávání ukončete stisknutím tlačítka . → 

Použití předem nahrané uvítací zprávy



Pokud nenahrajete svoji vlastní uvítací zprávu nebo ji vymažete, může zařízení přehrávat předem nahranou uvítací zprávu a požádat volající, aby zanechali vzkaz. Je-li doba záznamu zprávy (strana 33) nastavena na “Pouze pozdrav”, vzkazy volajících se nebudou zaznamenávat a zařízení bude přehrávat odlišnou předem nahranou uvítací zprávu, jejímž prostřednictvím bude žádat volající, aby zavolali později.

Přehrání uvítací zprávy

- 1  (prostřední funkční tlačítko) →  → **OK**
- 2 “Přehrát hlášení” → **OK** → 

Vymazání uvítací zprávy

Jestliže vymažete svou vlastní uvítací zprávu, zařízení bude při přijetí hovoru přehrávat předem nahranou uvítací zprávu.

- 1  (prostřední funkční tlačítko) →  → **OK**
- 2 “Smazat zprávu” → **OK**
- 3 “Smazat hlášení” → **OK**
- 4 “Ano” → **OK** → 



Funkce záznamníku (pouze KX-TG8120)

Poslech zpráv



Zprávy se ukládají a přehrávají chronologicky, od nejstarší zprávy po nejnovější.

Poslech nových nebo všech zpráv

Máte-li nové zprávy:

-  na základně bliká,
- Je-li zapnutá funkce upozorňování na zprávy (strana 19), indikátor zpráv na mikrotelefonu začne blikat,
- na displeji se zobrazí ,
- vedle  je zobrazen celkový počet nových zpráv.

Poznámka:



- Chcete-li upravit hlasitost reproduktoru při přehrávání, stiskněte tlačítko  nebo .

Použití základny



Stiskněte .

- Jestliže byly nahrány nové zprávy, základna je přehraje.
- Pokud nebyly nahrány žádné nové zprávy, základna přehraje všechny zprávy.



Poznámka:





- Po přehrávání všech nových zpráv přestane tlačítko  blikat, tlačítko  však zůstane rozsvícené po dobu, po kterou bude záznamník zapnutý.

Použití mikrotelefonu

- 1  (prostřední funkční tlačítko) →  → **OK**
- 2 “Přehrát nový” nebo “Přehrát všechny” → **OK**

Opakování, přeskočení, přerušení a vymazání zprávy během přehrávání

- Zopakování zprávy během přehrávání:
 - pro základnu stiskněte tlačítko ,
 - pro mikrotelefon stiskněte tlačítko .
 Je-li toto tlačítko stisknuto během prvních 5 sekund zprávy, přehraje se předchozí zpráva.
- Přeskočení zprávy během přehrávání:
 - pro základnu stiskněte tlačítko ,



- pro mikrotelefon stiskněte tlačítko .
- Přerušení zprávy během přehrávání:
 - pro základnu stiskněte tlačítko ,
 - pro mikrotelefon stiskněte tlačítko .
- Vymazání zprávy během přehrávání:
 - pro základnu stiskněte tlačítko ,
 - pro mikrotelefon stiskněte tlačítko . → “Ano” → **OK**

Vymazání všech zpráv

Použití základny

Stiskněte  2 krát

Použití mikrotelefonu

- 1  (prostřední funkční tlačítko) →  → **OK**
- 2 “Smazat zprávu” → **OK**
- 3 “Vymazat vše” → **OK**
- 4 “Ano” → **OK** → 

Volání zpět (pouze pro odběratele služby ID volajícího)



Pokud byly pro hovor přijaty informace o volajícím, můžete mu při přehrávání zprávy zavolat zpět.

- 1 Během přehrávání stiskněte tlačítko .
- 2 “Zpětné volání” → **OK**

Úprava čísla před zpětným voláním

- 1 Během přehrávání stiskněte tlačítko .
- 2 “Upravit a volat” → **OK**
- 3 Upravte číslo. → **OK**

Provoz pomocí přímých příkazů z mikrotelefonu

Pohodlněji než procházením nabídek lze záznamník ovládat pomocí tlačítek na klávesnici. Chcete-li použít následující příkazy, stiskněte tlačítko  (prostřední funkční tlačítko). →  → **OK**

Funkce záznamníku (pouze KX-TG8120)

Tlačítko	Přímé příkazy
[1]	Zopakovat zprávu (během přehrávání) ^{*1}
[2]	Přeskočit zprávu (během přehrávání)
[3]	Otevřít nabídku "Nastavení"
[4]	Přehrát nové zprávy
[5]	Přehrát všechny zprávy
[6]	Přehrát uvítací zprávu
[7][6]	Nahrát uvítací zprávu
[8]	Zapnout záznamník
[9]	Ukončit (nahrávání, přehrávání)
[0]	Vypnout záznamník
[*][4]	Vymazat tuto zprávu (během přehrávání)
[*][5]	Vymazat všechny zprávy
[*][6]	Vymazat uvítací zprávu

*1 Je-li toto tlačítko stisknuto během prvních 5 sekund zprávy, přehraje se předchozí zpráva.

Dálkové ovládání

Pokud používáte tlačítkový telefon s tónovou volbou, můžete zavolat své telefonní číslo z jiné stanice a poslechnout si zprávy nebo změnit nastavení záznamníku. Při provádění různých úkonů vás hlasový průvodce zařízení postupně vyzve, abyste stiskli určitá tlačítka na klávesnici.



Důležité:

- Abyste záznamník mohli ovládat dálkově, musíte nejprve dálkové ovládání zapnout nastavením dálkového přístupového kódu. Tento kód je nutno zadat pokaždé, když záznamník ovládáte dálkově.

Zapnutí dálkového ovládání

Jestliže záznamník ovládáte dálkově, musí být zadán 3-místný dálkový kód. Tento kód zamezuje neoprávněnému dálkovému poslechu vašich zpráv jinými účastníky. Jakmile dálkový

přístupový kód uložíte, je dálkové ovládání zpřístupněno.

-  (prostřední funkční tlačítko) →  → **OK**
- "Nastavení" → **OK**
- "Kód dál. ovl." → **OK**
- Chcete-li dálkové ovládání vypnout, zadejte 3-místný přístupový kód.
 - Dálkové ovládání vypnete stisknutím tlačítka [*].
- OK** → [**70**]

Poznámka:

- Pokud jste uložili dálkový přístupový kód, můžete zapnout záznamník voláním zařízení, a to i v případě, že je vypnuto. Tento hovor lze přijmout před aktivováním funkce zpožděného zvonění nočního režimu (strana 21). Pro aktivaci funkce zpožděného zvonění je nutné vybrat "30 s."

Používání záznamníku na dálku

- Zvolte své telefonní číslo z tlačítkového telefonu s tónovou volbou.
- Po spuštění přehrávání uvítací zprávy zadejte svůj dálkový přístupový kód.
 - Zařízení oznámí počet nových zpráv.
- Zadejte dálkové příkazy.

Poznámka:

- Můžete kdykoli zavěsit.
- Pokud zbývá méně než 5 minut doby nahrávání, jednotka oznámí zbývající čas nahrávání po přehrávání poslední zprávy.

Funkce záznamníku (pouze KX-TG8120)

Dálkové příkazy

Tlačítko	Dálkový příkaz
[1]	Zopakovat zprávu (během přehrávání) ^{*1}
[2]	Přeskočit zprávu (během přehrávání)
[4]	Přehrát nové zprávy
[5]	Přehrát všechny zprávy
[6]	Přehrát uvítací zprávu
[7]	Nahrát uvítací zprávu
[9]	Ukončit (nahrávání, přehrávání)
[0]	Vypnout záznamník
[*][4]	Vymazat tuto zprávu (během přehrávání)
[*][5]	Vymazat všechny zprávy
[*][6]	Vymazat uvítací zprávu (během jejího přehrávání)
[*][#]	Ukončit dálkové ovládání (nebo zavěsit)

*1 Je-li toto tlačítko stisknuto během prvních 5 sekund zprávy, přehraje se předchozí zpráva.

Dálkové zapnutí záznamníku

Je-li záznamník vypnut, můžete jej dálkově zapnout.

- Zvolte své telefonní číslo z tlačítkového telefonu s tónovou volbou.
- Nechejte telefon 9 krát zazvonit.
 - Zazní dlouhý zvukový signál.
- Do 10 sekund po zaznění zvukového signálu zadejte svůj dálkový přístupový kód.
 - Přehraje se uvítací zpráva.
 - Můžete buď zavěsit nebo znovu zadat dálkový přístupový kód a pokračovat v dálkovém ovládání.

Nastavení záznamníku



Jsou-li obnovena výchozí nastavení základny (strana 23), obnoví se také následující nastavení záznamníku.

Nastavení záznamníku	Výchozí nastavení	Strana
Zapnutý/vypnutý záznamník	Záznamník ZAP	strana 29
Dálkový přístupový kód	—	strana 31
Počet vyzvánění	4 zvonění	strana 32
Doba záznamu zprávy volajícího	3 minuty	strana 33
Sledování hovoru	Zap.	strana 33

Změna počtu vyzvánění

Počet zazvonění před přijetím hovoru zařízením můžete změnit. Můžete vybrat 2 až 6 zazvonění nebo "Automaticky".

"Automaticky": Zařízení přijme hovor po 2 zazvoněních, jestliže byly zaznamenány nové zprávy, a po 5 zazvoněních, jestliže nejsou zaznamenány žádné nové zprávy. Pokud zavoláte své telefonní číslo z jiné stanice (strana 31), po třetím zazvonění telefonu poznáte, že nemáte žádné nové zprávy. Můžete pak zavěsit, aniž by hovor byl účtován.

-  (prostřední funkční tlačítko) →  → **OK**
- "Nastavení" → **OK**
- "Počet vyzvánění" → **OK**
- Vyberte požadované nastavení. → **OK** → **[*][0]**

Pro předplatitele hlasové pošty

Důležité informace:



- Aby bylo možné zprávy pomocí služby hlasové pošty správně přijímat, doporučujeme nepoužívat záznamník zařízení. Přesvědčte se, že je záznamník vypnutý (strana 29),

Funkce záznamníku (pouze KX-TG8120)

- Chcete-li místo služby hlasové pošty od poskytovatele služeb používat záznamník zařízení, požádejte poskytovatele služeb o deaktivaci služby hlasové pošty. Pokud to poskytovatel služeb nemůže provést, nastavte funkci "Počet vyzvánění" této jednotky tak, aby záznamník jednotky přijímal volání dříve, než se volání pokusí přijmout služba hlasové pošty od poskytovatele služeb. Než toto nastavení změníte, zkontrolujte počet zvonění před aktivací služby hlasové pošty od poskytovatele služeb.



Nastavení doby záznamu zprávy volajícího

Můžete upravit maximální dobu záznamu přidělenou každému volajícímu nebo zařízení nastavit tak, aby přehrávalo uvítací zprávu, avšak nezaznamenávalo zprávy volajících.

- 1  (prostřední funkční tlačítko) →  → **OK**
- 2 "Nastavení" → **OK**
- 3 "Doba záznamu" → **OK**
- 4 Vyberte požadované nastavení. → **OK** → **[*0]**

Zapnutí/vypnutí sledování hovorů

Pokud volající zanechává zprávu, můžete hovor sledovat prostřednictvím reproduktoru mikrotelefonu.

- 1  (prostřední funkční tlačítko) →  → **OK**
- 2 "Nastavení" → **OK**
- 3 "Odposlech vol." → **OK**
- 4 "zap." nebo "vyp." → **OK** → **[*0]**

Provoz několika jednotek

Provoz přídatných sluchátek

Další mikrotelefony

K jedné základně je možné zaregistrovat až 6 mikrotelefonů. Díky dalším mikrotelefonům budete moci například vést hovor v režimu interkom s dalším mikrotelefonem, přičemž ze třetího mikrotelefonu lze uskutečnit hovor do telefonní sítě. Informace o objednání dalších mikrotelefonů uvádí strana 4.

Důležité:

- Další model mikrotelefonu doporučovaný pro použití s touto jednotkou uvádí strana 4. Pokud je použit jiný model mikrotelefonu, nemusí být některé funkce (nastavení mikrotelefonu, nastavení základny atd.) k dispozici.

Další základny

K mikrotelefonu lze zaregistrovat až 4 základny, což umožňuje přidávat další základny a rozšířit oblast, ve které lze používat mikrotelefony. Pokud mikrotelefon přesunete z dosahu základny a na základně je zvolena položka „Automaticky“ (strana 35), vyhledá přístroj jinou základnu, ze které bude možné přijmout nebo uskutečnit volání. Základna a mikrotelefon, se kterým komunikuje, se označují jako „radiostanice“.

Poznámka:



- Pokud dojde k přesunutí mikrotelefonu z jedné radiostanice do jiné, bude hovor odpojen.

Registrace mikrotelefonu k základně



Dodaný mikrotelefon a základna jsou předem registrovány. Pokud z nějakého důvodu není mikrotelefon zaregistrován k základně (například ikona  bliká, i když se mikrotelefon nachází v blízkosti základny), zaregistrujte mikrotelefon ručně (strana 34).

Registrace dalšího mikrotelefonu k základně (snadná registrace)

Po zakoupení dalšího mikrotelefonu proveďte jeho registraci na základně. Tento mikrotelefon musí být zapnutý. Pokud není, přidržím tlačítka  po několik sekund mikrotelefon zapnete.







- 1 Zvedněte nový mikrotelefon a stisknutím tlačítka  přepněte mikrotelefon do pohotovostního režimu.
- 2 Stiskněte a podržte tlačítko  na základně po dobu asi 3 sekund, dokud nezazní registrační tón.
- 3 Položte nový mikrotelefon na základnu. Registrační tón bude stále znít. Nechejte mikrotelefon na základně a počkejte, dokud nezazní potvrzovací tón a nepřestane blikat symbol .

Poznámka:

- Pokud se ozve chybový tón nebo stále bliká symbol , zaregistrujte mikrotelefon ručně (manuální registrace; strana 34).
- Pokud všechny zaregistrované mikrotelefony začnou vyzvánět v kroku 2, zvonění vypněte tlačítkem . Začněte znovu od kroku 1.
- Před prvním použitím nabíjejte baterie nového mikrotelefonu po dobu přibližně 7 hodin.
- Tuto metodu registrace nelze použít u mikrotelefonů, které již byly zaregistrovány k základně. Zaregistrujte mikrotelefon ručně (manuální registrace; strana 34).

Registrace mikrotelefonu v další základně (manuální registrace)

Mikrotelefon můžete k základně registrovat manuálně pomocí následujícího postupu.

- 1  (prostřední funkční tlačítko) →  → 
- 2 “Registrace” → 
- 3 “Registr. sluch.” → 
- 4 Zvolte číslo základny. → 
 - Mikrotelefon použije toto číslo pouze pro orientaci.

Provoz několika jednotek

- 5 Stiskněte a podržte tlačítko **[M]** na základně po dobu asi 3 sekund, dokud nezazní registrační tón.
 - Pokud začnou zvonit všechny registrované mikrotelefony, přerušte akci tlačítkem **[M]** a zopakujte tento krok.
 - Po stisknutí tlačítka **[M]** je nutné celý zbývající postup dokončit během 1 minuty.
- 6 Počkejte, až se zobrazí text **“Zadat PIN báze”**, zadejte kód základny (výchozí: **“0000”**) a potom stiskněte tlačítko **OK**.
 - Pokud byl mikrotelefon úspěšně zaregistrován, indikátor **Y** přestane blikat. Jsou-li zapnuty tóny tlačítek (strana 19), zazní potvrzovací tón.

Volba základny

Pokud je vybrána položka **“Automaticky”**, mikrotelefon automaticky použije libovolnou dostupnou základnu, ke které je zaregistrován. Pokud je vybrána konkrétní základna, mikrotelefon bude přijímat a realizovat hovory pouze pomocí této základny. Je-li mikrotelefon mimo dosah této základny, nebude možné realizovat žádný hovor.

- 1 **[M]** (prostřední funkční tlačítko) → **[M]** → **OK**
- 2 **“Vybrat bázi”** → **OK**
- 3 Vyberte číslo požadované základny nebo **“Automaticky”**. → **OK**
 - Mikrotelefon začne vyhledávat základnu.

Zrušení mikrotelefonu

K jedné základně je možné zaregistrovat až 6 mikrotelefonů. Mikrotelefon může zrušit vlastní registraci (nebo registraci jiného mikrotelefonu) uloženou v základně. Díky tomu může základna mikrotelefon „zapomenout“.

- 1 **[M]** (prostřední funkční tlačítko) → **[M]** → **OK**
- 2 Zadejte **“335”**.
- 3 **“Zrušit sluch.”** → **OK**
 - Zobrazí se čísla všech mikrotelefonů zaregistrovaných k základně.

- 4 Vyberte jeden nebo více mikrotelefonů, které chcete zrušit, a stiskněte číslo požadovaného mikrotelefonu. → **OK**
- 5 **“Ano”** → **OK** → **[M]**

Zrušení základny

Mikrotelefon lze zaregistrovat maximálně ke čtyřem základnám. Zaregistrování mikrotelefonu k určité základně lze zrušit. Díky tomu může mikrotelefon „zapomenout“ základnu.

- 1 **[M]** (prostřední funkční tlačítko) → **[M]** → **OK**
- 2 **“Registrace”** → **OK**
- 3 Zadejte **“335”**.
- 4 **“Smazat bázi”** → **OK**
- 5 Vyberte jednu nebo více základen, které chcete zrušit, stiskněte číslo požadované základny. → **OK**
- 6 **“Ano”** → **OK** → **[M]**

Poznámka:

- Informace o registraci mikrotelefonu u jiné základny nebo znovu u stejné základny získáte v pokynech pro manuální registraci (strana 34).

Zvýšení rozsahu základny

Rozsah signálu základny lze rozšířit použitím opakovače (repeateru) DECT. Používejte pouze opakovač (repeater) DECT společnosti Panasonic (strana 4). Podrobné informace získáte u prodejce Panasonic.

Důležité:

- Před registrací opakovače (repeateru) na základnu nejdříve musíte zapnout režim repeateru.
- Nepoužívejte více opakovačů zároveň.

Nastavení režimu opakovače

- 1 **[M]** (prostřední funkční tlačítko) → **[M]** → **OK**
- 2 **“Další volby”** → **OK**
- 3 **“Režim Repeateru”** → **OK**
- 4 **“Zap.”** nebo **“Vyp.”** → **OK** → **[M]**

Provoz několika jednotek

Poznámka:

- Po zapnutí nebo vypnutí režimu opakováče bude na displeji chvíli blikat údaj Ψ . Toto chování je normální. Mikrotelefon lze používat, jakmile na displeji přestane blikat Ψ .

Režim interkom mezi dvěma mikrotelefony

Mezi mikrotelefony v jedné radiostanici lze uskutečňovat hovory v režimu interkom.

Příklad: Mikrotelefon 1 volá mikrotelefon 2

- Mikrotelefon 1:**
[INT] → Stiskněte [2] (požadované číslo mikrotelefonu).
- Mikrotelefon 2:**
Přijměte hovor stisknutím tlačítka [↶] / [↷].
- Až ukončíte hovor, stiskněte tlačítko [↶].

Přesměrování hovorů mezi mikrotelefony, konferenční hovory

Mezi dvěma mikrotelefony v jedné radiostanici můžete přesměrovávat příchozí hovory. Dva uživatelé v jedné radiostanici mohou vést konferenční hovor s jinou stranou.

Příklad: Přesměrování hovoru z mikrotelefonu 1 do mikrotelefonu 2

- Mikrotelefon 1:**
Během příchozího hovoru stiskněte tlačítko [INT]. → Stiskněte [2] (požadované číslo mikrotelefonu).
 - Příchozí hovor bude přidřen.
 - Pokud není odezva, vraťte se k příchozímu volání stisknutím tlačítka [INT].
- Mikrotelefon 2:**
Stisknutím tlačítka [↶] / [↷] přijměte hovor.
 - Mikrotelefon 2 může komunikovat s mikrotelefonem 1.

3 Mikrotelefon 1:

Přesměrování hovoru dokončíte stisknutím tlačítka [↶].

Chcete-li uspořádat konferenční hovor, stiskněte tlačítko [3].

Přenesení hovoru bez mluvení s jiným uživatelem mikrotelefonu

- Během příchozího hovoru stiskněte tlačítko [INT]. → Stiskněte požadované číslo mikrotelefonu.
 - Blikání indikátoru Ψ označuje, že příchozí hovor je přidřen.
- [↶]

 - Příchozí hovor vyzvání na druhém mikrotelefonu.

Poznámka:

- Pokud uživatel druhého mikrotelefonu neodpoví na hovor do 1 minuty, začne hovor pravděpodobně vyzvánět opět na vašem mikrotelefonu.

Kopírování položek telefonního seznamu





Položky telefonního seznamu mikrotelefonu můžete kopírovat do seznamu jiného kompatibilního mikrotelefonu Panasonic.

Kopírování jedné položky

- Vyhledejte požadovanou položku telefonního seznamu mikrotelefonu (strana 16). → ☐
- “Kopírovat” → **OK**
- Zadejte číslo mikrotelefonu, do kterého chcete odeslat položku telefonního seznamu mikrotelefonu.
 - Byla-li položka zkopírována, na displeji se zobrazí “Dokončeno”.
 - Chcete-li kopírovat další položku: “Ano” → **OK** → Vyhledejte požadovanou položku telefonního seznamu mikrotelefonu. → **OK**
- [↶]

Provoz několika jednotek

Kopírování všech položek

- 1  (levé funkční tlačítko) → 
- 2 “Kopírovat vše” → **OK**
- 3 Zadejte číslo mikrotelefonu, do kterého chcete odeslat položku telefonního seznamu mikrotelefonu.
 - Po zkopírování všech položek se na displeji zobrazí “Dokončeno”.
- 4  

Užitečné informace

Zadávání znaků

K zadávání znaků a čísel se používají tlačítka klávesnice. Ke každému tlačítku klávesnice je přiřazeno několik znaků. K dispozici jsou tyto režimy zadávání znaků: Abeceda (ABC), Čísla (0-9), Řecká (ABΓ), Rozšířená 1 (AĀĀ), Rozšířená 2 (SŠŠ) a Cyrilice (АБВ). Pro zprávy SMS jsou k dispozici režimy Abeceda (ABC), Čísla (0-9), Řecká (ABΓ) a Rozšířená (AĀĀ). Ve všech těchto režimech zadávání (kromě režimu Čísla) můžete vybrat zadávaný znak opakovaným stisknutím příslušných tlačítek na klávesnici.

- Stisknutím tlačítek [◀] a [▶] lze přesunovat kurzor.
- Stisknutím tlačítek klávesnice zadáte znaky nebo čísla.
- Stisknutím tlačítka [C/⌫] vymažete znak nebo číslo zvýrazněné kurzorem. Stisknutím a podržením tlačítka [C/⌫] vymažete všechny znaky nebo čísla.
- Stisknutím tlačítka [↵] můžete přepínat mezi velkými a malými písmeny.
- Chcete-li zadat další znak, který je na stejném tlačítku klávesnice, stisknutím tlačítka [▶] přesuňte kurzor na další místo a potom stiskněte příslušné tlačítko klávesnice.

Režimy zadávání znaků

Při zadávání textu lze použít různé režimy. Každý režim umožňuje zadávání různých znaků.

Dostupné znaky v jednotlivých režimech zadávání znaků

Jakmile jednotka zobrazí obrazovku pro zadávání znaků:

1/A/P (pravé funkční tlačítko) → Vyberte režim zadávání znaků. → **OK**

Poznámka:

- Pokyny pro zadávání znaků při psaní zpráv SMS: strana 40.

Tabulka abecedních znaků (ABC)

0	1	ABC 2	DEF 3	GHI 4	JKL 5	MNO 6	PQRS 7	TUV 8	WXYZ 9
Mezera 0	Mezera # & ' () * , - . / 1	A B C 2 a b c 2	D E F 3 d e f 3	G H I 4 g h i 4	J K L 5 j k l 5	M N O 6 m n o 6	P Q R S 7 p q r s 7	T U V 8 t u v 8	W X Y Z 9 w x y z 9

Tabulka čísel (0-9)

0	1	ABC 2	DEF 3	GHI 4	JKL 5	MNO 6	PQRS 7	TUV 8	WXYZ 9
0	1	2	3	4	5	6	7	8	9

Tabulka řeckých znaků (ABΓ)

0	1	ABC 2	DEF 3	GHI 4	JKL 5	MNO 6	PQRS 7	TUV 8	WXYZ 9
Mezera 0	Mezera # & ' () * , - . / 1	A B Γ 2	Δ E Z 3	H Θ I 4	K Λ M 5	N Ξ O 6	Π Ρ Σ 7	T Υ Φ 8	X Ψ Ω ὀ 9

Užitečné informace

Tabulka rozšířených znaků 1 (AÄÅ)

0	1	ABC2	DEF3	GHI4	JKL5	MNO6	PQRS7	TUV8	WXYZ9
Mezera 0	Mezera # & ' () * , - . / 1	A À Á Â Ã Ä Å Æ B C Ç 2	D È É Ê Ë Ì Í Î Ï 3	G Ğ H I Ï Î Ï Ï Î Ï 4	J K L 5	M N Ñ O Ò Ó Ô Õ Ö ø 6	P Q R S Ş ß 7	T U Û Ü Ú Û Ü V 8	W Ŵ X Y ý Z 9
		a à á â ã ä å æ b c ç 2	d e è é ê ë ë f 3	g ğ h i ï î ï ï î ï 4	j k l 5	m n ñ o ó ô õ ö ø ø 6	p q r s ş ß 7	t u ù ú û ü ü v 8	w ŵ x y ý z 9

- Následující znaky se používají pro velká i malá písmena: ø Ş Ŵ ý

Tabulka rozšířených znaků 2 (ŠŠŠ)

0	1	ABC2	DEF3	GHI4	JKL5	MNO6	PQRS7	TUV8	WXYZ9
Mezera 0	Mezera # & ' () * , - . / 1	A Á Â Ã Ä Å Ç 2	D Ď E É Ě ě F 3	G H I Í 4	J K L Ľ Ł Ł 5	M N Ń Ň Ō Ó Ŕ Ŗ 6	P Q R Ŕ Ř Š Š Š 7	T Ť U Ú Ů ů ú v 8	W X Y ŷ Ý Z Ž ž Ž 9
		a á â ã ä å Ç 2	d ď e é ě ě f 3	g h i í 4	j k l ľ ł 5	m n ŋ ň ō ó ŕ ŗ 6	p q r ŕ ř š š š 7	t ť u ú ů ů ú v 8	w x y ŷ ý z ž ž ž 9

- Následující znaky se používají pro velká i malá písmena:

Ą Ć Ć Ę Ł Ł Ł Ń Ŕ Š Š ů ý Ž ž Ž

Tabulka znaků cyrilice (АБВ)

0	1	ABC2	DEF3	GHI4	JKL5	MNO6	PQRS7	TUV8	WXYZ9
Mezera 0	Mezera # & ' () * , - . / 1	А Б В Г 2	Д Е Ж З 3	И Й К Л 4	М Н О П 5	Р С Т У 6	Ф Х Ц Ч 7	Ш Щ Ъ Ы 8	Ь Э Ю Я 9

Užitečné informace

Při psaní zpráv SMS

Tabulka abecedních znaků (ABC)

0	1	ABC 2	DEF 3	GHI 4	JKL 5	MNO 6	PQRS 7	TUV 8	WXYZ 9
Mezera 0	Mezera . @ / : ; * # + - 1 " ' , ! ? ¿ _ € £ \$ ¥ () [] { } & % \ ^ ~ < > = □ §	A B C 2	D E F 3	G H I 4	J K L 5	M N O 6	P Q R S 7	T U V 8	W X Y Z 9
		a b c 2	d e f 3	g h i 4	j k l 5	m n o 6	p q r s 7	t u v 8	w x y z 9

Tabulka čísel (0-9)

0	1	ABC 2	DEF 3	GHI 4	JKL 5	MNO 6	PQRS 7	TUV 8	WXYZ 9
0	1	2	3	4	5	6	7	8	9

Tabulka řeckých znaků (ABΓ)

0	1	ABC 2	DEF 3	GHI 4	JKL 5	MNO 6	PQRS 7	TUV 8	WXYZ 9
Mezera 0	Mezera . @ / : ; * # + - 1 " ' , ! ? ¿ _ € £ \$ ¥ () [] { } & % \ ^ ~ < > = □ §	A B Γ 2	Δ E Z 3	H Θ I 4	K Λ M 5	N Ξ O 6	Π P Σ 7	T Υ Φ 8	X Ψ Ω 9

Tabulka rozšířených znaků (AÄÄ)

0	1	ABC 2	DEF 3	GHI 4	JKL 5	MNO 6	PQRS 7	TUV 8	WXYZ 9
Mezera 0	Mezera . @ / : ; * # + - 1 " ' , ! ? ¿ _ € £ \$ ¥ () [] { } & % \ ^ ~ < > = □ §	A Ä Á Á Ä Å À Æ B C Ç 2	D E È É Ê Ë È F 3 4	G Ğ H I Ì Í Î 4	J K L 5	M N Ñ O Ö Ó Ô Õ Ö ø 6	P Q R S \$ ß 7	T U Û Ú Ü Û Ü V 8	W X Y Z 9
		a à á â ä å à æ b c ç 2	d e è é ê ë è f 3 4	g ğ h i ì í î 4	j k l 5	m n ñ o ö ó ô õ ö ø 6	p q r s \$ ß 7	t u ù ú ü û ü v 8	w x y z 9

- Následující znaky se používají pro velká i malá písmena: ø Š

Užitečné informace**Chybové zprávy**

Chybová zpráva	Příčina a řešení
Plný záznamník ^{*1}	<ul style="list-style-type: none"> • Vymažte nepotřebné zprávy (strana 30).
Chyba ^{*1}	<ul style="list-style-type: none"> • Záznam byl příliš krátký. Akci opakujte.
Chyba	<ul style="list-style-type: none"> • Kopírování telefonního seznamu selhalo. Ověřte, že je druhý mikrotelefon (přijímač) v pohotovostním režimu a zkuste to znovu.
Nedokončeno	<ul style="list-style-type: none"> • Paměť telefonního seznamu mikrotelefonu je zaplněna. Smažte nepotřebné položky telefonního seznamu druhého mikrotelefonu (přijímače) a zkuste to znovu.
Nesprávné číslo	<ul style="list-style-type: none"> • Pokusili jste se odeslat zprávu SMS na telefonní číslo uložené v telefonním seznamu mikrotelefonu, v seznamu volajících nebo v seznamu opakované volby, které obsahuje více než 20 číslic.
Paměť zaplněna	<ul style="list-style-type: none"> • Paměť telefonního seznamu mikrotelefonu je zaplněna. Vymažte nepotřebné záznamy (strana 17). • Paměť pro záznam zpráv je plná. Vymažte nepotřebné zprávy (strana 30)^{*1}.
Plná paměť SMS	<ul style="list-style-type: none"> • Vymažte nepotřebné zprávy (strana 27, 28).
Nejdř. si musíte objednat službu CLIP	<ul style="list-style-type: none"> • Je třeba objednat si službu ID volajícího. Tato zpráva se přestane zobrazovat, jakmile přijmete hovor, po té co vám bude ID volajícího aktivována.

*1 Pouze u KX-TG8120



Řešení potíží

Pokud po provedení všech pokynů uvedených v této části potíže přetrvávají, odpojte síťový adaptér a vypněte mikrotelefon. Poté adaptér znovu připojte a zapněte mikrotelefon.

Telefon

Problém	Příčina a řešení
Indikátor ∇ bliká.	<ul style="list-style-type: none"> • Mikrotelefon není zaregistrován k základně. Zaregistrujte jej (strana 34). • Mikrotelefon je příliš vzdálený od základny. Přesuňte jej blíže. • Síťový adaptér není připojen. Zkontrolujte připojení. • Používáte mikrotelefon nebo základnu v oblasti se silným elektrickým rušením. Umístěte mikrotelefon a základnu v dostatečné vzdálenosti od zdroje rušení, jako jsou antény nebo mobilní telefony.

Užitečné informace

Problém	Příčina a řešení
Displej mikrotelefonu je prázdný.	<ul style="list-style-type: none"> • Mikrotelefon je v režimu spořiče displeje (strana 10). Stisknutím tlačítka [] displej mikrotelefonu znovu aktivujete. • Mikrotelefon není zapnutý. Zapněte mikrotelefon (strana 10).
Mikrotelefon se nezapíná.	<ul style="list-style-type: none"> • Zkontrolujte, zda jsou správně vloženy baterie (strana 9). • Plně nabijte baterie (strana 9). • Vyčistěte kontakty nabíjení a nabití opakujte (strana 9).
Je nastaven jazyk, který neznám.	<ul style="list-style-type: none"> • Změňte jazyk na displeji (strana 11).
Nelze uskutečňovat ani přijímat hovory.	<ul style="list-style-type: none"> • Není připojen síťový adaptér nebo telefonní kabel. Zkontrolujte připojení. • Pokud pro připojení zařízení používáte rozbočku, odstraňte ji a připojte zařízení přímo do zásuvky. Pokud zařízení funguje, zkontrolujte rozbočku. • Odpojte zařízení od základny a připojte linku k fungujícímu telefonu. Pokud telefon s touto linkou funguje, obraťte se na servisního zástupce. Pokud telefonní přístroj s touto linkou nefunguje, obraťte se na poskytovatele služeb. • Možná byl nesprávně nastaven způsob volby. Podle potřeby nastavte “Tónová” nebo “Pulsní” (strana 11). • Zvolili jste číslo omezené volby (strana 23). • Je zapnutá funkce blokování tlačítek. Vypněte tuto funkci (strana 14).
Zařízení nezvoní.	<ul style="list-style-type: none"> • Zvonení je vypnuté. Upravte hlasitost vyzvánění (strana 18, 22). • Je zapnut noční režim. Vypněte tuto funkci (strana 20).
Baterie by se měla nabíjet, ale ikona baterie se nemění.	<ul style="list-style-type: none"> • Vyčistěte kontakty nabíjení a nabití opakujte (strana 9).
Při stisknutí tlačítka [] zazní obsazovací tón.	<ul style="list-style-type: none"> • Mikrotelefon je příliš vzdálený od základny. Přesuňte jej blíže a akci opakujte. • Je použit další mikrotelefon nebo je používán záznamník. Počkejte, až druhý uživatel dokončí hovor.
Je slyšet praskání, zvuk se přerušuje. Rušení jinými elektrickými zařízeními.	<ul style="list-style-type: none"> • Umístěte mikrotelefon a základnu v dostatečné vzdálenosti od jiných elektrických přístrojů. • Přesuňte se blíže k základně. • Je-li přístroj připojen k telefonní lince se službou DSL, tato služba pravděpodobně koliduje s telefonní službou. Doporučujeme na linku připojit filtr mezi základnu a konektor telefonního kabelu. Další informace získáte od poskytovatele služeb DSL.

Užitečné informace

Problém	Příčina a řešení
Při hovoru je slyšet šum.	<ul style="list-style-type: none"> • Používáte mikrotelefon nebo základnu v oblasti se silným elektrickým rušením. Umístěte mikrotelefon a základnu v dostatečné vzdálenosti od zdroje rušení, jako jsou antény nebo mobilní telefony.
Mikrotelefon/základna při používání přestane fungovat.	<ul style="list-style-type: none"> • Odpojte síťový adaptér a vypněte mikrotelefon. Připojte síťový adaptér, zapněte mikrotelefon a akci opakujte.
Po stisknutí tlačítka  se nezobrazí ani nezvolí poslední volané číslo.	<ul style="list-style-type: none"> • Opakovaně volané číslo obsahovalo více než 24 číslic. Zopakujte volbu ručně.
Vypnutí zvuku se po spojení hovoru nezruší.	<ul style="list-style-type: none"> • Stiskněte tlačítko [C/⊗].
Mikrotelefon občas pípá a ikona  bliká.	<ul style="list-style-type: none"> • Plně nabijte baterie (strana 9).
Baterie jsou plně nabitě, ale ikona  stále bliká.	<ul style="list-style-type: none"> • Vyčistěte kontakty nabíjení a nabití opakujte (strana 9). • Je třeba vyměnit baterie (strana 9).
Informace o volajícím se nezobrazují.	<ul style="list-style-type: none"> • Je třeba objednat si službu ID volajícího. • obraťte se na svého poskytovatele služby. • Je-li přístroj připojen k telefonní lince se službou DSL, tato služba pravděpodobně koliduje s telefonní službou. Doporučujeme na linku připojit filtr mezi základnu a konektor telefonního kabelu. Další informace získáte od poskytovatele služeb DSL.
Při zobrazování informací o volajícím se displej vrátí do pohotovostního režimu.	<ul style="list-style-type: none"> • Při vyhledávání nedělejte delší pauzu než 1 minutu.
Mikrotelefon nelze zaregistrovat k základně.	<ul style="list-style-type: none"> • K mikrotelefonu je již zaregistrován maximální počet základen (4). Zrušte nepotřebné registrace základen k mikrotelefonu (strana 35). • K základně je již zaregistrován maximální počet mikrotelefonů (6). Zrušte nepotřebné registrace mikrotelefonu k základně (strana 35). • Zadáli jste nesprávný kód PIN. Pokud kód PIN zapomenete, obraťte se na nejbližší servisní středisko Panasonic. • Umístěte mikrotelefon a základnu v dostatečné vzdálenosti od jiných elektrických přístrojů.

Užitečné informace

Služba SMS (Short Message Service: krátké textové zprávy)

Problém	Příčina a řešení
Nelze odesílat ani přijímat zprávy SMS.	<ul style="list-style-type: none"> • Nepřihlásili jste se k odběru příslušné služby. Obratě se na svého poskytovatele služby. • Neuložili jste čísla středisek zpráv SMS nebo jsou uložena čísla neplatná. Uložte správná čísla (strana 26). • Přenos zprávy byl přerušen. Před používáním jiných funkcí telefonu počkejte, než bude zpráva odeslána. • Je-li přístroj připojen k telefonní lince se službou DSL, tato služba pravděpodobně koliduje s telefonní službou. Doporučujeme na linku připojit filtr mezi základnu a konektor telefonního kabelu. Další informace získáte od poskytovatele služeb DSL.
Číslo střediska zpráv SMS je zaprotokolováno v seznamu volajících a zpráva není přijata.	<ul style="list-style-type: none"> • Funkce SMS je vypnutá a někdo se pokusil odeslat vám zprávu.
Je zobrazeno "FD".	<ul style="list-style-type: none"> • Zařízení se nemohlo připojit ke středisku zpráv SMS. Zkontrolujte, zda jsou v zařízení uložena správná telefonní čísla střediska zpráv SMS (strana 26). Zkontrolujte, zda je funkce SMS zapnutá (strana 26).
Je zobrazeno "FE".	<ul style="list-style-type: none"> • Při odesílání zprávy došlo k chybě. Akci opakujte.
Je zobrazeno "E0".	<ul style="list-style-type: none"> • Vaše telefonní číslo je trvale blokováno nebo nemáte předplacenou příslušnou službu. Obratě se na svého poskytovatele služby.
Po přečtení zprávy se nezobrazí „√“.	<ul style="list-style-type: none"> • Pokud se zobrazí chybový kód ("FD", "FE" nebo "E0"), položka „√“ se nezobrazí, ani když si zprávu přečtete.

Záznámník (pouze u KX-TG8120)

Problém	Příčina a řešení
Jednotka nenahrává nové zprávy.	<ul style="list-style-type: none"> • Záznámník je vypnut. Zapněte jej (strana 29). • Doba záznamu je nastavena na "Pouze pozdrav". Vyberte "1 minuta" nebo "3 minuty" (strana 33). • Když si objednáte službu hlasové pošty, zprávy zaznamenává poskytovatel služeb, a ne telefon. Nastavte funkci "Počet vyzvánění" této jednotky tak, aby záznámník jednotky přijímal volání dříve, než se volání pokusí přijmout služba hlasové pošty, nebo se obratě na svého poskytovatele služeb (strana 32).
Druhý účastník si stěžuje, že nemůže zanechat zprávu.	<ul style="list-style-type: none"> • Doba záznamu je nastavena na "Pouze pozdrav". Vyberte "1 minuta" nebo "3 minuty" (strana 33).

Užitečné informace

Problém	Příčina a řešení
Záznamník nelze ovládat pomocí mikrotelefonu.	<ul style="list-style-type: none"> • Aktuálně je používána základna nebo jiný mikrotelefon. Počkejte, než druhý uživatel skončí. • Probíhá záznam zprávy zanechané volajícím. Počkejte, než volající skončí. • Mikrotelefon je příliš vzdálený od základny. Přesuňte jej blíže.
Při pokusu o provoz záznamníku se základnou bliká několik sekund  a záznamník nelze zprovoznit.	<ul style="list-style-type: none"> • Aktuálně je používán jiný mikrotelefon. Počkejte, než druhý uživatel skončí. • Probíhá záznam zprávy zanechané volajícím. Počkejte, než volající skončí.
Záznamník nelze ovládat dálkově.	<ul style="list-style-type: none"> • Zadáváte nesprávný dálkový přístupový kód. Pokud jste dálkový přístupový kód zapomněli, uložte nový kód znovu (strana 31). • Tlačítka klávesnice stiskáte příliš rychle. Každé tlačítko důkladně stiskněte. • Záznamník je vypnut. Zapněte jej (strana 32). • Používáte telefon s pulzní volbou. Opakujte pokus za použití tlačítkového telefonu s tónovou volbou.
Během nahrávání uvítací zprávy nebo poslechu zpráv zařízení zazvoní a nahrávání se přeruší.	<ul style="list-style-type: none"> • Probíhá příjem hovoru. Přijměte hovor a nahrávání zopakujte později.

Užitečné informace

Technické údaje

■ **Standard:**

Technologie DECT (Digital Enhanced Cordless Telecommunications: pro bezdrátové telefonní přístroje),
GAP (Generic Access Profile: profil generického přístupu)

■ **Počet kanálů:**

120 duplexních kanálů

■ **Frekvenční rozsah:**

1,88 GHz až 1,9 GHz

■ **Duplexní provoz:**

TDMA (Time Division Multiple Access: multiplexní přístup s časovým dělením)

■ **Rozestup kanálů:**

1 728 kHz

■ **Rychlost přenosu:**

1 152 kbit/s

■ **Modulace:**

GFSK (Gaussian Frequency Shift Keying)

■ **Vysokofrekvenční výkon přenosu:**

Cca 250 mW

■ **Hlasové kódování (pouze u KX-TG8120):**

ADPCM 32 kbit/s

■ **Zdroj napájení:**

220–240 V, 50 Hz

■ **Spotřeba energie:**

Základna:

Pohotovostní režim: Cca 1,9 W

Maximum: Cca 6,8 W

■ **Provozní podmínky:**

5 °C–40 °C, 20 %–80 % relativní vlhkosti (sucho)

■ **Rozměry:**

Základna: Cca 63 mm × 173 mm × 99 mm

Mikrotelefon: Cca 155 mm × 48 mm × 34 mm

■ **Hmotnost:**

Základna: Cca 210 g (KX-TG8100)

Základna: Cca 250 g (KX-TG8120)

Mikrotelefon: Cca 140 g

Poznámka:

- Technické údaje mohou být změněny.

- Ilustrace v tomto návodu k obsluze se mohou nepatrně lišit od skutečného produktu.

Připojení:

- Zařízení nebude pracovat při výpadku napájení. Nepřerušeno spojení v takovém případě dosáhnete připojením standardního telefonu ke stejné lince.

Podmínky používání (pouze pro Českou republiku)

- *1 Připojení tohoto bezdrátového telefonního přístroje k analogovému bodu veřejné telekomunikační sítě a uvedení do provozu může provést účastník sám podle Návodu k použití.
- *2 Zařízení je schopno samostatného provozu a je řešeno jako ukončovací. Na účastnické vedení jej lze připojit samostatně, ale i společně s jiným schváleným koncovým zařízením.
- *3 Zařízení je dodáváno s odpojitelným telefonním kabelem s konektory typu RJ11 a musí být tímto kabelem k účastnické zásuvce připojeno. Pro připojení zařízení do čtyřkolíkové účastnické zásuvky musí být použita schválená redukce. (není součástí dodávky)
- *4 Zařízení je napájeno ze sítě pomocí síťového adaptéru, který je součástí dodávky. Funkčnost zařízení je závislá na tomto druhu napájení. Pro připojení napájení nepoužívejte v žádném případě adaptér jiného typu.
- *5 Před použitím zařízení je nutné nabít baterie a to po dobu nejméně 7 hodin. Telefonní kabel připojte až po prvním nabití baterií.
- *6 Tento bezdrátový telefonní přístroj lze provozovat v rámci Generální licence: VO-R/8/08.2005-23

Užitečné informace

Prohlášení o shodě (platí pro Českou republiku a Slovensko)

Panasonic

Panasonic Communications Co., Ltd.
1-62, 4-chome, Minoshima, Hakata-ku, Fukuoka 812-8531 Japan

Declaration of Conformity 012211

Document No. PCTP-060025

(Issuer's name & address)

Panasonic Communications Co., Ltd.
Hakata-ku, Fukuoka, Japan

(Object of the declaration)

(Product) : Digital Enhanced Cordless Telephone
(Trade Name) : Panasonic
(Model Nr.) : _____
Base Unit : KX-TG8100E, KX-TG8100FR, KX-TG8100G, KX-TG8100GR,
KX-TG8100JT, KX-TG8100NE, KX-TG8100SL, KX-TG8100SP, KX-TG8100FX,
KX-TG8100HG, KX-TG8100PD, KX-TG8100TR, KX-TG8100HGE
Portable Unit : KX-TGA810E, KX-TGA810EX, KX-TGA810FX
AC Adaptor : PQLV207E, PQLV207CE, PQLV209E, PQLV209CE
Additional Handset: KX-TGA810E, KX-TGA810EX, KX-TGA810FX
Charger Unit : PQLV30045ZA
(Country of Origin): China

The object of the declaration described above is in conformity with the requirements of the following EU legislations and harmonized standards:

(Council Directive) : 1999/5/EC
(Harmonized Standards) : EN301 489-01 V1.4.1 (08-2002),
EN301 489-06 V1.8.1 (08-2002), EN60950-1: 2001;
EN301 406 V1.5.1 (07-2003), EN50385: 2002, EN 50360: 2001

Signed for and on behalf of :

Printed Name : Nobuharu Akamine
Title : Director
Date of issue : 22nd February, 2006

Contact:

Panasonic Services Europe
a Division of Panasonic Marketing Europe GmbH
Panasonic Testing Centre
Winsbergring 15, 22525 Hamburg, Germany

(Signature) : _____
(Printed Name) : Hans-Joachim Habeck
(Date) : 22.02.06

Cíl výše uvedeného prohlášení <Object of the declaration> je v souladu s požadavky následujících legislativních ustanovení EU <1999/5/EC> a harmonizovanými normami <Harmonized standards>.

Užitečné informace

Panasonic

Panasonic Communications Co., Ltd.
1-62, 4-chome, Minoshima, Hakata-ku, Fukuoka 812-8531 Japan

Declaration of Conformity 012212

Document No. PCTP-060026

(Issuer's name & address)

Panasonic Communications Co., Ltd.
Hakata-ku, Fukuoka, Japan

(Object of the declaration)

(Product) : Digital Enhanced Cordless Telephone
(Trade Name) : Panasonic
(Model Nr.) :
Base Unit : KX-TG8120E, KX-TG8120FR, KX-TG8120FX, KX-TG8120G,
KX-TG8120GR, KX-TG8120JT, KX-TG8120NE, KX-TG8120NL, KX-TG8120PD,
KX-TG8120TR
Portable Unit : KX-TGA810E, KX-TGA810EX, KX-TGA810FX
AC Adaptor : PQLV207E, PQLV207CE, PQLV209E, PQLV209CE
Additional Handset: KX-TGA810E, KX-TGA810EX, KX-TGA810FX
Charger Unit : PQLV30045ZA
(Country of Origin): China

The object of the declaration described above is in conformity with the requirements of the following EU legislations and harmonized standards:

(Council Directive) : 1999/5/EC
(Harmonized Standards) : EN301 489-01 V1.4.1 (08-2002),
EN301 489-06 V1.8.1 (08-2002), EN60950-1: 2001;
EN301 406 V1.5.1 (07-2003), EN50385: 2002, EN 50360: 2001

Signed for and on behalf of :

Printed Name : Nobuharu Akamine
Title : Director
Date of issue : 22nd February, 2006

Contact:

Panasonic Services Europe
a Division of Panasonic Marketing Europe GmbH
Panasonic Testing Centre
Winsbergring 15, 22525 Hamburg, Germany

(Signature) : *H. Habock*
(Printed Name) : Hans-Joachim Habock
(Date) : 22.02.06

Cíl výše uvedeného prohlášení <Object of the declaration> je v souladu s požadavky následujících legislativních ustanovení EU <1999/5/EC> a harmonizovanými normami <Harmonized standards>.

Rejstřík

Rejstřík

- A** Alarm: 20
Automatický příjem: 15, 19
- B** Baterie
Instalace: 9
Intenzita nabití: 10
Nabíjení: 9
Výkon: 10
Výměna: 9
Blokování tlačítek: 14
- D** Další mikrotelefony: 34
Další základny: 34
Datum a čas: 11
Displej
Barvy: 18
Ikony: 7
Jazyk: 11
Kontrast: 18
Pohotovostní režim: 18
Tapeta: 18
Dočasná tónová volba: 14
- F** Funkce zvýraznění hlasu: 13
- H** Hlasitost
Hlasitý telefon: 13
Reproduktor sluchátka: 13
Vyzvánění (Mikrotelefon): 18
Vyzvánění (Základna): 22
Hlasitý telefon: 13
Hlasová pošta: 25
Hovory: 13
- I** Interkom: 36
- K** Kategorie: 16
Barvy na displeji: 24
Vyzvánění: 24
Konferenční hovory: 36
Kopírovat
Telefonní seznam: 36
Kopírování telefonního seznamu: 36
- M** Mikrotelefon
Lokátor: 15
Nastavení: 19
Registrace: 34
Vypnutí a zapnutí: 10
Zrušení: 35
- N** Nahrávání
Telefonní hovory: 14
Uvítací zpráva: 29
Nastavení regionu: 11
Noční režim
Mikrotelefon: 20
- O** Omezení hovorů: 23
Opakovač: 35
Opakovaná volba: 13
- P** Pauza: 14
PIN
Základna: 22
Přesměrování hovorů: 36
Připojení: 9
Příjem hovorů: 15
- R** Registrace: 34
Režim spořiče displeje: 10
Režim volby čísla: 11
Rychlá volba: 17
- Ř** Řetězové vytáčení: 17
- S** Seznam opakované volby: 13
Služba ID volajícího: 24
SMS (funkce): 26
- T** Telefonní seznam
Telefonní seznam mikrotelefonu: 16
Tóny tlačítek: 19
- U** Upozornění na zprávu: 19
- V** Vypnutí a zapnutí: 10
Vyzvánění: 18
- Z** Zadávání znaků: 38
Základna
Nastavení: 22
Obnovení výchozího nastavení: 23
Výběr: 35
Zrušení: 35
Záznamník: 29
Dálkové ovládání: 31
Poslech zpráv: 30
Zapnutí/vypnutí: 29
Zmeškané hovory: 24
Zpětné volání/Flash: 14, 22
Ztlumení: 14



Poznámky

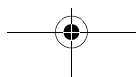
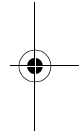
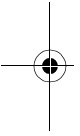



CE0436

1999/5/EC

Prodejní oddělení:

VO-R/8/08.2005-23 (pro Českou republiku)

Panasonic Czech Republic, s.r.o.

Křižíkova 237/36A (Palác Karlín)
186 00 Praha 8

telefon: +420-236 032 511

centrální fax: +420-236 032 411

e-mail: info@panasonic.cz

e-mail: pcsserv@panasonic.cz

aktuální info na www.panasonic.cz

VPR-7/2001 (pro Slovenskou republiku)

Panasonic Slovakia, s.r.o.

Štúrova 11, 811 02 BRATISLAVA,
Slovenská republika

Tel. číslo: +421-2-5292-1423

Fax: +421-2-5292-1411

e-mail: sales@panasonic.sk

web: www.panasonic.sk

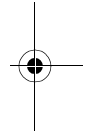
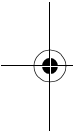

Panasonic Communications Zhuhai Co., Ltd.

3 Ping Xi 8 Lu, Nanping Keji Gongye Yuan, Zhuhai, Guangdong, China 519060

Autorské právo:

Autorská práva k tomuto materiálu vlastní společnost Panasonic Communications Co., Ltd. a lze jej reprodukovat pouze pro interní použití. Všechny jiné reprodukce, ať celku nebo části, jsou bez písemného souhlasu společnosti Panasonic Communications Co., Ltd. zakázány.

© 2006 Panasonic Communications Co., Ltd. Všechna práva vyhrazena.



TG8100FX

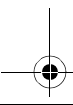

PQQX15419ZA CC0406DT0

FX-1/3

