

Panasonic

Návod k obsluze

**Digitální bezdrátový telefon
se záznamníkem**

Model č. **KX-TCD820FX**

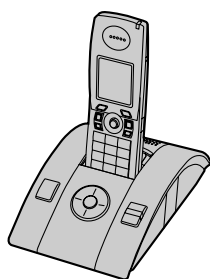

SMS



Toto zařízení je kompatibilní se službami ID volajícího a SMS. Abyste tyto služby mohli využívat, musíte si příslušnou službu předplatit u jejího poskytovatele.

Před prvním použitím nabíjejte baterie po dobu přibližně 7 hodin.

Před použitím zařízení si přečtěte tento návod k obsluze a uschovejte jej pro budoucí použití.

(Pro Českou republiku a Slovensko)

Tento bezdrátový telefon je možné používat v souladu s Generální licencí č.: GL-23/R/2001 (pro Českou republiku), VPR-7/2001 (pro Slovenskou republiku).

Úvod

Úvod

Děkujeme vám, že jste si zakoupili nový digitální bezdrátový telefon společnosti Panasonic.

Pro budoucí použití

Přiložte nebo uschovejte originální doklad – je důležitý při záručních opravách.

Výrobní číslo (je uvedeno na spodní straně základny)

Datum nákupu

Jméno a adresa prodejce

Pro použití tohoto výrobku v České republice nebo na Slovensku změňte nastavení regionu (strana 38) tak, aby odpovídalo zemi umístění.

Poznámka:

- V případě jakýchkoliv problémů by jste měli nejdříve kontaktovat dodavatele zařízení.

Prohlášení o shodě:

- Společnost Panasonic Communications Co., Ltd tímto prohlašuje, že toto zařízení je v souladu s klíčovými požadavky a dalšími platnými opatřeními směrnice Radio & Telecommunications Terminal Equipment (R&TTE – směrnice pro rádiové a telekomunikační stanice) 1999/5/EC. Prohlášení o shodě pro příslušné produkty Panasonic popsané v této příručce jsou k dispozici ke stažení na stránkách:
<http://www.doc.panasonic.de>

Kontakt:

Panasonic Services Europe
a Division of Panasonic Marketing Europe GmbH
Panasonic Testing Centre
Winsbergring 15, 22525 Hamburg, Germany

Ochranné známky:

- Eaton a LetterWise jsou ochranné známky společnosti Eaton Ergonomics, Inc.

Popis hlavních funkcí

Funkce infračerveného rozhraní

Můžete kopírovat uložené položky telefonního seznamu a také obrázky a vyzváněcí melodie (strana 40).

Infračervený přenos dat mezi tímto mikrotelefonem a dalšími zařízeními vyjma telefonů GSM nelze zaručit.

Funkce USB

Připojením mikrotelefonu k počítači prostřednictvím kabelu USB můžete pomocí dodaného softwaru USB GEAR v počítači vytvářet a upravovat položky telefonního seznamu a také odesílat obrázky a melodie uložené v počítači do mikrotelefonu.

Podrobnosti o připojení najdete v „Instalační příručka k aplikaci USB GEAR“.

Přizpůsobení vyzvánění

Můžete nahrávat melodie z libovolného zvukového zařízení a potom je používat jako vyzváněcí tóny (strana 30).

Úprava hlasu

Při odpovídání na volání můžete snížit výšku hlasu (strana 17).

Odposlech (je nutný přídatný mikrotelefon)

Tato funkce umožňuje odposlech místnosti s umístěným mikrotelefonem, což umožňuje sledování dění v různých částech domu (strana 32).

Obsah

Příprava

Informace o příslušenství	6
Důležité informace	7
Ovládací prvky a displej	8
Připojení	12
Instalace baterie	12
Nabíjení baterie	13
Režim spořiče displeje	13
Vypnutí a zapnutí	14
Symbole v této příručce	14
Změna nastavení regionu v přístroji	14
Změna jazyka na displeji	14
Nastavení režimu volby čísla (tónový/pulzní)	14
Nastavení data a času	15

📞 Uskutečňování/příjem hovorů

Hovory	16
Odpověď na hovory	18

📖 Telefonní seznamy

Telefonní seznam mikrotelefonu	19
Sdílený telefonní seznam	22
Kopírování položek telefonního seznamu	23

📞 Nastavení mikrotelefonu

Pokyny pro nastavení mikrotelefonu	25
Funkce USB	27
Multimediální prohlížeč	27
Nastavení času	28
Nastavení vyzvánění	29
Nastavení displeje	31
Odposlech (je nutný přídatný mikrotelefon)	32
Možnosti volby	33
Další možnosti	33

📞 Nastavení základny

Pokyny pro nastavení základny	35
Nastavení vyzvánění	36
Možnosti volby	36
Další možnosti	38

📡 Infračervené rozhraní

Kopírování uložených dat přes infračervené rozhraní	40
------------------------------------------------------------------	----

📞 Služba ID volajícího

Použití služby ID volajícího	42
Seznam volajících	43
Hlasová pošta	44

✉ Služba SMS (Short Message Service: krátké textové zprávy)

Použití služby SMS (Short Message Service: krátké textové zprávy)	45
Zapnutí funkce SMS	45
Ukládání nebo změny čísel střediska zpráv služby SMS	45
Odeslání zprávy	46
Příjem zprávy	47
Pokyny pro nastavení služby SMS	48

📞 Funkce záznamníku

Záznamník	49
Zapnutí záznamníku	49
Uvítací zpráva	49
Poslech zpráv	50
Nahrávání hlasové upomínky	51
Provoz pomocí přímých příkazů z mikrotelefonu	51
Dálkové ovládání	52
Pokyny pro nastavení záznamníku	53

Provoz několika jednotek

Provoz přídatných sluchátek	55
Registrace mikrotelefonu k základně	55
Režim interkom mezi dvěma mikrotelefony	57
Přesměrování hovorů mezi mikrotelefony, konferenční hovory	57

Užitečné informace

Používání spony na opasek	58
Používání doplňkové náhlavní soupravy	58
Zadávaní znaků	59
Chybové zprávy	62
Řešení potíží	63
Technické údaje	68
Podmínky používání (Pouze pro Českou republiku)	69
Prohlášení o shodě (Pro Českou republiku a Slovensko)	70



Obsah

Rejstřík



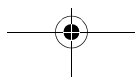
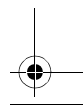
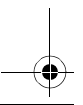
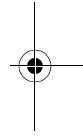
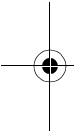







Rejstřík 71



Příprava

Informace o příslušenství

Dodávané příslušenství

Síťový adaptér PQLV19CE 	Telefonní kabel 	Nabíjecí baterie Velikost AAA (R03) HHR-4EPT 
Kryt mikrotelefonu 	Spona na opasek 	Audiokabel 
Kabel USB 	Návod k obsluze 	Stručný průvodce 
Instalační příručka k aplikaci USB GEAR 	CD-ROM* ¹ 	

*1 Umožňuje instalovat software USB GEAR na kompatibilní osobní počítač. Tento software slouží k odesílání obrázků a melodií z počítače do mikrotelefonu a také umožňuje vytváření a úpravu položek telefonního seznamu pomocí počítače. Pokyny k instalaci najdete v dodané příručce „Instalační příručka k aplikaci USB GEAR“.

Části tohoto softwaru jsou částečně založeny na práci společnosti Independent JPEG Group.

Další vyměnitelné příslušenství

Model č.	Popis
P03P	2 nabíjecí baterie typu Ni-MH
KX-TCA181FX	Přídavný digitální bezdrátový mikrotelefon
KX-TCA89EX	Náhlavní souprava
KX-A272	Opakovač DECT

Důležité informace

Obecné informace

- Používejte pouze síťový adaptér dodávaný s tímto produktem (informace viz strana 6).
- Síťový adaptér nezapojujte do jiné než standardní zásuvky s napájením 220–240 V.
- Z tohoto přístroje nebude možné telefonovat v následujících případech:
 - baterie přenosného mikrotelefonu potřebuje dobít nebo není v pořádku,
 - došlo k výpadku napájení,
 - je zapnutá funkce blokování tlačítek,
 - je zapnutá funkce přímého volání (je možné volat pouze telefonní číslo uložené v jednotce jako číslo přímého volání).
- Nedemontujte základnu ani mikrotelefon (s výjimkou výměny baterií).
- Toto zařízení by se nemělo používat v blízkosti záchranných lékařských přístrojů a neměly by ho používat osoby s kardiostimulátorem.
- Dbějte také na to, aby do zařízení nezapadly žádné předměty a aby se do něj nevyllila tekutina. Tento přístroj nevystavujte nadměrnému kouři, prachu, mechanickým otřesům ani nárazům.

Prostředí

- Nepoužívejte tento produkt v blízkosti vody.
- Neopouštějte tento produkt v blízkosti zdrojů tepla, například topných těles, sporáků atd. Umísťujte jej v místnostech s teplotou v rozmezí 5 °C až 40 °C.
- Jako hlavní připojovací zařízení je použit síťový adaptér. Poblíž zařízení musí být umístěna snadno přístupná zásuvka.

Výstraha:

- Abyste zamezili nebezpečí úrazu elektrickým proudem, nevystavujte zařízení dešti ani vlhkosti.
- Zařízení odpojte od zásuvky napájení, pokud z něj vychází kouř, neobvyklý zápach nebo pokud vydává neobvyklé zvuky. Mohlo by dojít k požáru nebo úrazu elektrickým proudem.

Ověřte, že se ze zařízení již nekouří, a kontaktujte autorizované servisní středisko.

Upozornění týkající se baterie

- Doporučujeme používat baterie uvedené na: strana 6. **Používejte pouze nabíjecí baterie.**
- Nekombinujte staré baterie s novými.
- Nevhazujte baterie do ohně, mohly by explodovat. Při likvidaci baterií dodržujte místní předpisy pro likvidaci odpadu.
- Baterii neotevírejte a nepoškozujte. Elektrolyt, který se z baterie uvolňuje, je korozivní a může způsobit popáleniny nebo poranění očí či pokožky. Elektrolyt může být v případě požítí toxický.
- Při manipulaci s bateriemi buďte opatrní. Baterie nesmí přijít do styku s vodivými materiály, jako jsou prsteny, náramky nebo klíče – vzniklý zkrat by mohl vést k přehřátí baterie nebo vodivých materiálů a následně způsobit popáleniny.
- Baterie je třeba nabíjet v souladu s informacemi uvedenými v tomto návodu k obsluze.
- K nabíjení baterií používejte pouze dodanou základnu nebo nabíječku. Základnu nebo nabíječku neupravujte. Pokud se těmito pokyny nebudete řídit, baterie se mohou zdeformovat nebo může dojít k explozi.

Informace pro uživatele k likvidaci elektrických a elektronických zařízení (domácnosti)



Tento symbol na produktech anebo v průvodních dokumentech znamená, že použité elektrické a elektronické výrobky nesmí být přidány do běžného komunálního odpadu.

Příprava

Ke správné likvidaci, obnově a recyklaci doručte tyto výrobky na určená sběrná místa, kde budou přijata zdarma. Alternativně v některých zemích můžete vrátit své výrobky místnímu prodejci při koupi ekvivalentního nového produktu.

Správnou likvidací tohoto produktu pomůžete zachovat cenné přírodní zdroje a napomáháte prevenci potenciálních negativních dopadů na životní prostředí a lidské zdraví, což by mohly být důsledky nesprávné likvidace odpadů. Další podrobnosti si vyžádejte od místního úřadu nebo nejbližšího sběrného místa.

Při nesprávné likvidaci tohoto druhu odpadu mohou být v souladu s národními předpisy uděleny pokuty.

Pro podnikové uživatele v zemích Evropské unie

Chcete-li likvidovat elektrická a elektronická zařízení, vyžádejte si potřebné informace od svého prodejce nebo dodavatele.

Informace k likvidaci v ostatních zemích mimo Evropskou unii

Tento symbol je platný jen v Evropské unii. Chcete-li tento výrobek zlikvidovat, vyžádejte si potřebné informace o správném způsobu likvidace od místních úřadů nebo od svého prodejce.

Ovládací prvky a displej

Ovládací prvky

Mikrotelefon

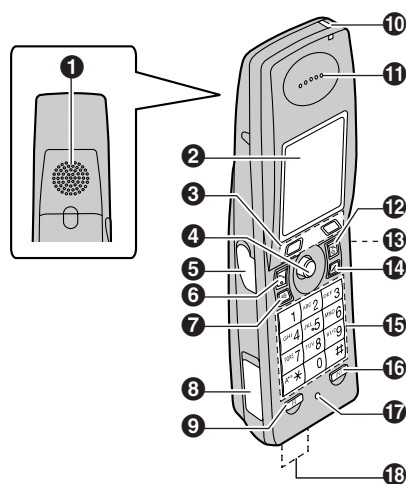

- 1 Reproduktor
- 2 Displej
- 3 Funkční tlačítka
- 4 Navigační tlačítko
- 5 Sluchátkový konektor typu jack/
Audio konektor typu jack
- 6 [↶] (Hovor)
- 7 [📞] (Hlasitý telefon)
- 8 Konektor USB
- 9 [R] (Zpětný dotaz/Flash)
- 10 Indikátor nabíjení/Indikátor zvonění
- 11 Reproduktor sluchátka
- 12 [🔌] (Vypnout/Zapnout)
- 13 Infračervený port
- 14 [C/✖] (Smazat/vypnout)
- 15 Skupinová číselná klávesnice
- 16 [INT] (Interkom)
- 17 Mikrofon
- 18 Kontakty nabíjení

Příprava

Používání navigačního tlačítka

Stisknutím ručního navigačního tlačítka nahoru, dolů, vlevo nebo vpravo lze procházet nabídkami a vybírat položky na displeji.

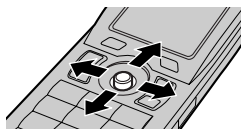

Stisknutím střední části ovladače lze vybrat ikonu prostředního funkčního tlačítka.

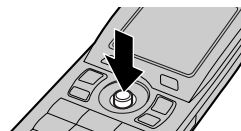

Základna

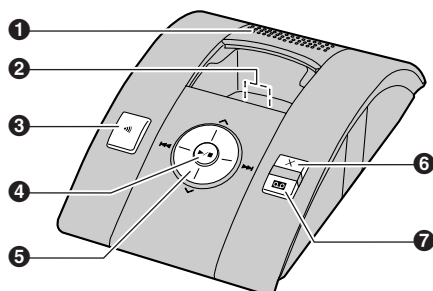













- 1 Reproduktor
- 2 Kontakty nabíjení
- 3 [«)] (Lokátor)
- 4 [▶■] (Přehrávání/zastavení)
- 5 Tlačítko navigátoru: [∧], [∨], [◀◀], [▶▶]
- 6 [×] (Mazání)
- 7 [☒] (Záznámník zap./Indikátor vzkazů)

Displej

Ikony displeje

Ikona displeje	Význam
⌵	V dosahu základny <ul style="list-style-type: none"> • Pokud bliká: Mikrotelefon se přihlašuje k základně. (mimo dosah základny, mikrotelefon není k žádné základně zaregistrován, základna je vypnutá)
«)]	Mikrotelefon se přihlašuje k základně. (interkom, vyvolávání, změna nastavení základny atd.)
☒	Mikrotelefon přijímá příchozí hovor.
→)	Zmeškaný hovor (pouze pro odběratele služby ID volajícího; strana 42)
☒	Záznámník je zapnutý (strana 49) a/nebo byly zaznamenány nové zprávy. (strana 50)
☒	Záznámník je plný.
«ξ	Záznámník přijme hovory, přehraje uvítací zprávu, ale zpráva se nezaznamená. (strana 53)
☒	Oznámení hlasové identifikace bylo pro tuto položku zaznamenáno. (strana 22)
☒	Baterie se nabíjejí.
☒	Intenzita nabití baterie
⌚	Alarm je zapnutý. (strana 28)
☒	Funkce zvýraznění hlasu je nastavena na vysoký nebo hluboký tón. (strana 17)





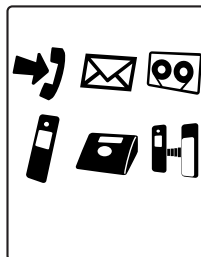

Příprava

Ikona displeje	Význam
	Funkce pro změnu hlasu je zapnutá. (strana 17)
	Hlasitost vyzvánění je vypnutá. (strana 29)
	Je aktivována přímá volba. (strana 33)
	Noční režim je zapnutý. (strana 31)
	Byla přijata nová zpráva SMS (pouze pro uživatele služby SMS; strana 47)
	K této zprávě SMS se připojí data. (strana 47)
	K této zprávě SMS se připojí obrázek. (strana 47)
	K této zprávě SMS se připojí melodie. (strana 47)
	K této zprávě SMS se připojí položka telefonního seznamu (jméno a telefonní číslo). (strana 47)
	Zobrazí se při psaní zprávy SMS. (jen pro uživatele funkce SMS; strana 46)
	Paměť pro zprávy SMS je plná. (jen pro uživatele funkce SMS)
	Zobrazí se při připojení kabelu USB.
Obsazeno	Linka nebo záznamník jsou používány jiným mikrotelefonem nebo základnou.
	Je k dispozici více informací. Chcete-li zobrazit další informace, pohněte navigačním tlačítkem.

Ikony nabídky

Po stisknutí středu navigačního tlačítka v pohotovostním režimu se zobrazí hlavní nabídka mikrotelefonu. Tato nabídka umožňuje přístup k různým funkcím a nastavení.



Ikona nabídky	Nabídka/funkce
	Sezn. volajících
	SMS (Short Message Service: krátké textové zprávy)
	Záznamník
	Nast. sluchátka
	Nastavení báze
	Infra





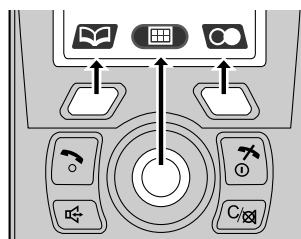















Funkční tlačítka















Mikrotelefon je vybaven dvěma funkčními tlačítky a navigačním tlačítkem. Stisknutím funkčního tlačítka nebo střední části navigačního tlačítka můžete vybrat funkci nebo operaci, která je označena ikonou funkčního tlačítka přímo nad tlačítkem.



Příprava

Ikony funkčních tlačítek

Ikona funkčního tlačítka	Akce
	Vrátí předchozí obrazovku.
	Umožňuje uskutečnit volání v režimu interkom.
 	Zobrazí nabídku.
 	Potvrdí aktuální výběr.
	Zobrazí předchozí volané telefonní číslo.
	Otevře telefonní seznam mikrotelefonu.
	Otevře sdílený telefonní seznam.
	Zobrazí nabídku vyhledávání v telefonním seznamu.
	Vypne funkci blokování tlačítek.
	Přepíná mezi formátem zadávání času AM, PM a 24 hodin.
	Zobrazí se při výběru zadání znaku v režimu LetterWise®.
	Zobrazí se při výběru zadání znaku abecedy.
	Zobrazí se při výběru zadání číselného znaku.
	Zobrazí se při výběru zadání řeckého znaku.
	Zobrazí se při výběru zadání z tabulky 1 rozšířených znaků.
	Zobrazí se při výběru zadání z tabulky 2 rozšířených znaků.
	Zobrazí se při výběru zadání znaku cyrilice.
	Zapne a vypne záznamník.
	Zahájí nahrávání.

Ikona funkčního tlačítka	Akce
 	Ukončí nahrávání nebo přehrávání. Ukončete kopírování nebo přijímání dat prostřednictvím infračerveného rozhraní.
	Vloží pauzu při volbě čísla.
	Vymaže vybranou položku.
	Zobrazí seznam obrázků.
	Zobrazí vybranou položku telefonního seznamu.
	Zobrazí obrázek.
	Zobrazí další obrazovku.
	Vytvoří konferenční hovor.
	Otevře připojený soubor.
 	Slouží k uložení položky telefonního seznamu mikrotelefonu nebo dat přijatých prostřednictvím infračerveného rozhraní.
	Vybere zvýrazněnou položku.
	Vloží znak.

Příprava

Připojení

Je-li připojen síťový adaptér, zazní krátký signál. Pokud signál neuslyšíte, zkontrolujte zapojení.

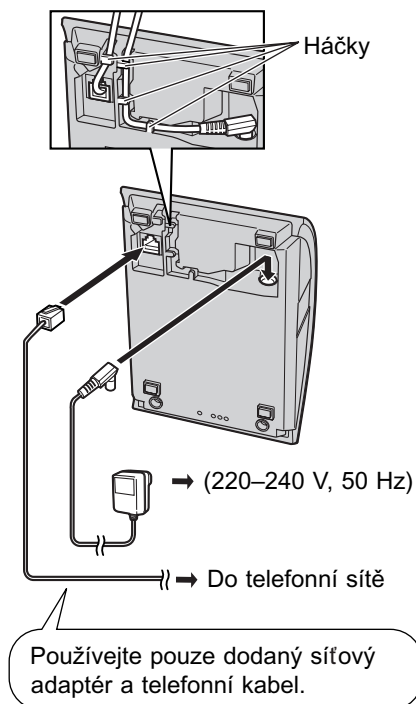

Důležité:

- Informace o připojení mikrotelefonu k počítači najdete v příručce „Instalační příručka k aplikaci USB GEAR“.

Poznámka:

- Telefonní kabely nikdy nepřipojujte během bouřky.
- Síťový adaptér musí být vždy zapojen. (Při používání je adaptér obvykle teplý.)
- Síťový adaptér musí být připojen do zásuvky na stěně nebo v podlaze. Nezapojujte síťový adaptér do stropní zásuvky, protože by hmotností adaptéru mohlo dojít k odpojení.

Umístění

- Abyste dosáhli maximální vzdálenosti a co nejnižší hladiny šumu, umístěte základnu následujícím způsobem:
 - v dostatečné vzdálenosti od elektrických přístrojů například: televizorů, rozhlasových přijímačů, počítačů nebo jiných telefonů.
 - na vhodném, přiměřeně vysokém a přístupném místě.

Instalace baterie

Nejprve vložte stranu baterie označenou znaménkem mínus (⊖). Zavřete kryt mikrotelefonu.

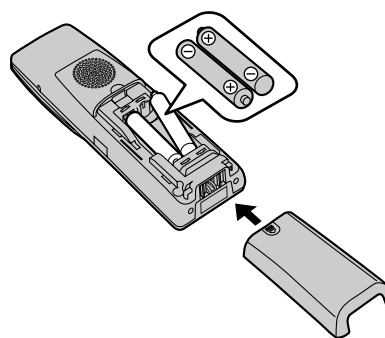

Poznámka:

- Používejte pouze nabíjecí baterie (strana 6).

Výměna baterie

Důležité:

- Doporučujeme použití pouze nabíjecích baterií značky Panasonic: strana 6.

Jemně stiskněte západku na mikrotelefonu a posuňte ji ve směru šipky. Staré baterie vyjměte

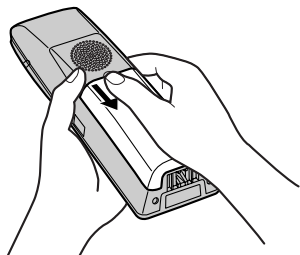

Příprava

nejprve vytažením strany s kladným pólem (+). Potom vložte nové baterie.



Nabíjení baterie

Vložte mikrotelefon do základny zhruba 7 hodin před prvním použitím.

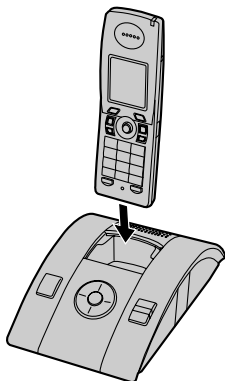

Při nabíjení se na displeji střídavě bude zobrazovat  a ikona označující stav baterie. Jakmile je baterie plně nabitá, ikona  zůstane na displeji.



Poznámka:

- Při nabíjení je mikrotelefon obvykle teplý.
- Pokud chcete použít zařízení ihned, nabíjejte baterie po dobu alespoň 15 minut.
- Kontakty nabíjení (strana 8) mikrotelefonu a základny vyčistěte jednou měsíčně měkkým suchým hadříkem – zajistíte tím jejich správné dobíjení. Čištění provádějte častěji, pokud je základna vystavena mastnotě, prachu nebo vysoké vlhkosti.

Intenzita nabití baterie

Ikona baterie	Intenzita nabití baterie
	Vysoká
	Střední
	Nízká Jestliže bliká: Baterii je třeba nabít.

Životnost baterie

Baterie Ni-MH (700 mAh) Panasonic

Operace	Doba provozu
Při používání (hovor)	Maximálně 14 hodin
Při nečinnosti (pohotovostní režim)	Maximálně 150 hodin

Poznámka:

- Doba provozu baterie může být za určitou dobu kratší v závislosti na podmínkách využití a okolní teplotě.

Režim spořiče displeje

Podsvícení displeje se po 1 minutě nečinnosti zcela vypne, pokud mikrotelefon není na základně. Potom se zobrazí ikony funkčních kláves černobíle.



Pokud chcete použít mikrotelefon, který je v režimu spořiče displeje, nejprve zapněte displej tlačítkem .

Příprava

Vypnutí a zapnutí



Zapnutí

Podržte stisknuté tlačítko **[]**, dokud se neozve krátké pípnutí.

Vypnutí

Na zhruba dvě sekundy stiskněte tlačítko **[]**.

Symbole v této příručce

Symbol	Význam
	Stiskněte tlačítko  (uprostřed navigačního tlačítka).
→	Přejděte k další činnosti.
	Stiskněte tlačítko  (uprostřed navigačního tlačítka).
	Vyberte položku  (ikona nabídky seznamu volajících).
	Vyberte položku  (ikona nabídky nastavení SMS).
	Vyberte položku  (ikona nabídky nastavení systému záznamníku).
	Vyberte položku  (ikona nabídky nastavení mikrotelefonu).
	Vyberte položku  (ikona nabídky nastavení základny).
	Vyberte položku  (ikona nabídky infračerveného rozhraní).
" "	Příklad: "Nastavení času" Zatlačením navigačního tlačítka nahoru nebo dolů vyberte na displeji slova v uvozovkách.

Změna nastavení regionu v přístroji





Můžete nastavit přístroj tak, aby se používala nastavení, která odpovídají vaší zemi (strana

38). Podle toho se změní příslušná nastavení jazyka a další nastavení.

Změna jazyka na displeji

Je dostupných 16 jazyků na displeji.

Můžete vybrat "Deutsch", "English", "Magyar", "Polski", "slovensky", "Čeština", "Hrvatski", "Slovenscina", "Eesti", "LIETUVIŠKAI", "Latviešu", "Română", "БЪЛГАРСКИ", "Srpski", "МАКЕДОНСКИ", nebo "Shqiptar".



- 1 **[]** →  →  → **OK**
- 2 Stiskněte navigační tlačítko 3 krát dolů. → **OK**
- 3 Stiskněte navigační tlačítko 3 krát dolů. → **OK**
- 4 Vyberte požadovaný jazyk. → **OK** → **[]**

Nastavení režimu volby čísla (tónový/pulzní)

Změňte režim volby čísla v závislosti na službě telefonní linky.

"**Tónová**": Tuto možnost vyberte, pokud používáte tónovou volbu.

"**Pulsní**": Tuto možnost vyberte, pokud používáte pulzní volbu.

- 1  (uprostřed navigačního tlačítka) →  → **OK**
- 2 Zadejte kód PIN základny (výchozí: "0000").
- 3 "**Možnosti volby**" → **OK**
- 4 "**Typ volby**" → **OK**
- 5 Vyberte požadované nastavení. → **OK** → **[]**

Nastavení data a času

Důležité:

- Ověřte, zda je připojen síťový adaptér.

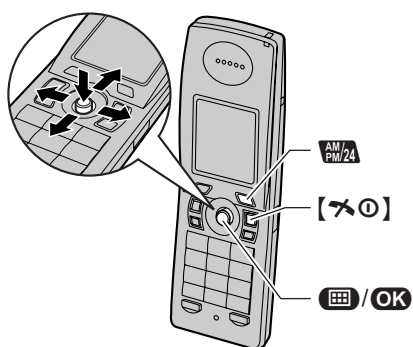

- 1 (uprostřed navigačního tlačítka) → → **OK**
- 2 “Nastavení času” → **OK**
- 3 “Nast. Data/Času” → **OK**
- 4 Zadejte aktuální den, měsíc a rok.
Příklad: 17. května 2005
[1][7][0][5][0][5]
- 5 Zadejte aktuální hodinu a minutu.
Příklad: 3:30 PM (odpoledne)
[0][3][3][0] → Opakovaně stiskněte tlačítko , dokud se neobjeví položka “03:30 PM”.
- 6 **OK** → **[X] [0]**

Poznámka:

- Chcete-li opravit číslici, pomocí JOYSTICK ovladače posuňte kurzor a proveďte opravu.
- Po selhání napájení možná bude nastaveno nesprávné datum a čas. V takovém případě nastavení data a času opravte.

↪ Uskutečňování/příjem hovorů

Hovory



- 1 Zvedněte mikrotelefon a zvolte telefonní číslo.
 - Potřebujete-li číslo opravit, stiskněte tlačítko **[C/☒]** a zadejte správné číslo.
- 2 **[↶]**
- 3 Po skončení hovoru stiskněte tlačítko **[↶⓪]** nebo vložte mikrotelefon do základny.

Hlasitý telefon

- 1 Chcete-li hlasitý telefon zapnout během hovoru, stiskněte tlačítko **[☒]**.
 - Hovořte střídavě s volajícím.
- 2 Až ukončíte hovor, stiskněte tlačítko **[↶⓪]**.

Poznámka:

- Pro dosažení optimálního výkonu používejte hlasitý telefon v tichém prostředí.
- Chcete-li znovu aktivovat reproduktor sluchátka, stiskněte tlačítko **[↶]**.

Upravení hlasitosti mikrotelefonu nebo reproduktoru

Během hovoru stiskněte navigační tlačítko nahoru nebo dolů.

Funkce opakované volby posledního čísla

Dříve volaná telefonní čísla (každé o délce maximálně 24 číslic) lze znovu vytočit.

Volání pomocí seznamu opakované volby

Posledních 10 volaných telefonních čísel je uloženo v seznamu opakované volby.

- 1 **[☒]** (pravé funkční tlačítko)
- 2 Stisknutím navigačního tlačítka nahoru nebo dolů vyberte požadované číslo.

3 **[↶]** / **[☒]**

- Po stisknutí tlačítka **[☒]** zařízení provede opakovanou volbu, pokud bude linka volaného obsazená. Zařízení bude volbu posledního čísla opakovat až 11 krát. Zatímco mikrotelefon čeká na opakovanou volbu, bliká indikátor vyzvánění. Chcete-li operaci zrušit, stiskněte tlačítko **[↶⓪]**.

Úprava čísla v seznamu opakované volby před volbou čísla

- 1 **[☒]** (pravé funkční tlačítko)
- 2 Stisknutím navigačního tlačítka nahoru nebo dolů vyberte požadované číslo. → **[☒]**
- 3 "Upravit a volat" → **OK**
- 4 Pomocí navigačního tlačítka přesunete kurzor. → Upravte číslo.
 - Přesuňte kurzor na číslo, které chcete vymazat, a potom stiskněte tlačítko **[C/☒]**.
 - Umístěte kurzor vpravo od místa, na které chcete vložit číslo, a potom stiskněte příslušné tlačítko na klávesnici.
- 5 **[↶]** / **[☒]** / **OK**

Vymazání čísel v seznamu opakované volby

- 1 **[☒]** (pravé funkční tlačítko)
- 2 Opakovaným stisknutím navigačního tlačítka nahoru nebo dolů vyberte požadované číslo. → **[☒]**
- 3 "Vymazat" → **OK**
 - Pokud chcete vymazat všechna čísla ze seznamu, vyberte "vymazat vše" a potom stiskněte tlačítko **OK**.
- 4 "Ano" → **OK** → **[↶⓪]**

Uložení čísla ze seznamu opakované volby do telefonního seznamu mikrotelefonu

- 1 **[☒]** (pravé funkční tlačítko)
- 2 Opakovaným stisknutím navigačního tlačítka nahoru nebo dolů vyberte požadované číslo. → **[☒]**
- 3 "Přidat záznam" → **OK**
- 4 "Jméno" → **OK**



↩ Uskutečňování/příjem hovorů

- 5 Zadejte jméno (maximálně 16 znaků; strana 59). → **OK**
- 6 “<uložit>” → **OK** → [**↩**]
 - Položku můžete rovněž uložit stisknutím .
 - Chcete-li položce přiřadit obrázek nebo kategorii, pokračujte krokem 7, „Přidávání položek do telefonního seznamu mikrotelefonu“, strana 19.

Další funkce



Funkce zvýraznění hlasu

Během hovoru lze změnit charakteristiku zvuku reproduktoru sluchátka.

- 1 Během volání stiskněte tlačítko .
- 2 “Vylepšení zvuku” → **OK**
- 3 “Vysoké tóny” nebo “Nízké tóny” → **OK**
 - Je zobrazeno .

Změna hlasu

Při příjmu přichozícího volání můžete snížit posazení vašeho hlasu.

- 1 Při příjmu volání stiskněte tlačítko .
- 2 “Modulátor hlasu” → **OK**
 - Je zobrazeno .
 - Chcete-li funkci pro změnu hlasu vypnout, stiskněte tlačítko . → “Modulátor hlasu” → **OK**

Ztlumení

Pokud je zapnuto ztlumení, budete moci slyšet druhého účastníka, avšak druhý účastník vás neuslyší.



Chcete-li zapnout ztlumení, stiskněte tlačítko **[C/🔇]**.

- Oboustranný hovor obnovíte opětovným stisknutím tlačítka **[C/🔇]**.

Blokování tlačítek

Mikrotelefon je možné uzamknout tak, aby nebylo možné volit čísla ani provádět nastavení. Je-li blokování tlačítek zapnuté, je možné odpovídat na přichozící hovory, ale žádná jiná funkce není k dispozici.

Chcete-li zapnout blokování tlačítek, stiskněte na dobu zhruba 2 sekund tlačítko .

- Je zobrazeno .
- Chcete-li blokování tlačítek vypnout, stiskněte na dobu zhruba dvou sekund tlačítko .

Tlačítko R (k použití funkce Zpětný dotaz/FLASH)

Tlačítko **[R]** zajišťuje přístup k volitelným telefonním službám. Podrobné informace získáte u poskytovatele služeb.

Poznámka:

- Pokud je zařízení připojeno k systému PBX (pobočková telefonní ústředna), můžete stisknutím tlačítka **[R]** získat přístup k některým funkcím hostitelské ústředny PBX, jako je například přenos hovoru z externího telefonu. Podrobné informace získáte u dodavatele pobočkové ústředny.
- Čas zpětného volání/Flash lze změnit (strana 36).

Tlačítko Pauza (pro uživatele ústředny PBX nebo služby pro meziměstská volání)

Při realizaci hovorů prostřednictvím ústředny PBX nebo služby pro meziměstská volání je někdy vyžadována pauza.

Příklad: Pokud před ruční volbou odchozího hovoru musíte zvolit číslo **[0]**, použijete pravděpodobně po volbě čísla **[0]** pauzu, a to až do doby, než uslyšíte oznamovací tón.

- 1 **[0]** → **[P]**
- 2 Zvolte telefonní číslo. → **[↩]** / **[🔇]**

Poznámka:

- Jedním stisknutím tlačítka **[P]** vytvoříte jednu pauzu. Opakovaným stisknutím tlačítka **[P]** vytvoříte delší pauzy. Informace o změně délky pauzy uvádí strana 36.

Dočasná volba tónů (pro pulzní volbu)

Pokud potřebujete získat přístup ke službám tónové volby (například k telefonním bankovním službám), můžete režim volby čísla dočasně přepnout na tónový.

- 1 Zvolte číslo.

Uskutečňování/příjem hovorů

- 2 Pokud budete vyzváni k zadání kódu nebo čísla PIN, stiskněte tlačítko [*****] a potom příslušná tlačítka na klávesnici.



Poznámka:

- Režim volby čísla se při zavěšení vrátí k pulznímu režimu.

Nahrávání telefonické konverzace

Důležité:

- Než obsah hovoru zaznamenáte, měli byste o tom uvědomit druhého účastníka.

- 1 Při příjmu volání stiskněte tlačítko .
- 2 “Nahrát hovor” → **OK**
- 3 Chcete-li záznam ukončit, stiskněte tlačítko .

Poznámka:

- Přehrání zaznamenaného hovoru, viz strana 50.

Odpověď na hovory

- 1 Jakmile přístroj zazvoní, zvedněte mikrotelefon a stiskněte tlačítko [**hook**] nebo [**hook**].
 - Hovor můžete přijmout také stisknutím libovolné klávesy: [**0**] až [**9**], [*****], [**#**] nebo [**INT**]. (**Příjem hovoru libovolným tlačítkem**)
- 2 Po skončení hovoru stiskněte tlačítko [**hook**] nebo vložte mikrotelefon do základny.

Funkce automatického příjmu

Hovory můžete přijímat tak, že zvednete mikrotelefon ze základny. Není nutné stisknout tlačítko [**hook**]. Informace o zapnutí této funkce uvádí strana 33.

Úprava hlasitosti vyzvánění pro příchozí volání

Stiskněte navigační tlačítko nahoru nebo dolů.

Další funkce

Vyhledávání mikrotelefonu

Pokud jste mikrotelefon někde založili, můžete jej pomocí této funkce najít.

- 1 Stiskněte tlačítko [**hook**] na základně.
- 2 Vyzvánění ukončíte stisknutím tlačítka [**hook**] na základně nebo tlačítka [**hook**] na mikrotelefonu.

Telefonní seznam mikrotelefonu



Telefonní seznam mikrotelefonu umožňuje volání bez nutnosti ručního vytáčení. Lze uložit až 3 telefonní čísla do každé položky, přidat každou položku telefonního seznamu mikrotelefonu do kategorie a hledat položky telefonního seznamu mikrotelefonu podle jména a kategorie. Celkový počet položek, který lze uložit, je závislý na počtu telefonních čísel uložených pro každou položku. Viz níže:

1 jméno + 1 telefonní číslo	200 položek
1 jméno + 2 telefonní čísla	133 položek
1 jméno + 3 telefonní čísla	100 položek

Důležité:

- Pomocí počítače můžete vytvořit a upravit položky telefonního seznamu a odeslat je do mikrotelefonu. Další podrobnosti najdete v souboru s nápovědou USB GEAR.

Přidávání položek do telefonního seznamu mikrotelefonu

- 1 (levé funkční tlačítko) →
- 2 "Nový záznam" → **OK**
- 3 "Jméno" → **OK**
- 4 Zadejte jméno (maximálně 16 znaků; strana 59). → **OK**
- 5 "Tel. č. 1" → **OK**

- Pro jednu položku lze uložit až 3 telefonní čísla.

- 6 Zadejte telefonní číslo volaného nebo volajícího (maximálně 24 číslic). → **OK**
- 7 "Obrázek" → **OK**
- 8 Vyberte požadovanou položku. → **OK**

Bez obrázku	Nepřidá položce žádný obrázek. Přejděte ke kroku 10.
Původní obrázky	Obrázky uložené v mikrotelefonu v době zakoupení.
Uživatel. obrázky	Obrázky, které jste uložili do mikrotelefonu (strana 27).

- 9 Opakovaným stisknutím navigačního tlačítka nahoru nebo dolů vyberte požadovaný obrázek. → **OK**
- 10 "Kategorie 1" → **OK**
- 11 Vyberte požadovanou kategorii. → **OK**
- 12 "<Uložit>" → **OK** → [**↶** **⊙**]

Kategorie

Kategorie usnadňují vyhledávání položek v telefonním seznamu mikrotelefonu. Při přidávání položky do telefonního seznamu mikrotelefonu můžete položce přiřadit kategorii. Názvy kategorií pro položky telefonního seznamu mikrotelefonu lze změnit („Přátelé“, „Rodina“ atd.). Položky telefonního seznamu mikrotelefonu lze hledat podle nastavených kategorií. Pro odběratele služby ID volajícího jsou k dispozici další funkce kategorií (strana 42).

Změna názvů kategorií





- 1 (levé funkční tlačítko) →
- 2 "Kategorie" → **OK**
- 3 Vyberte požadovanou kategorii. → **OK**
- 4 "Jméno skupiny" → **OK**
- 5 Upravte jméno (maximálně 10 znaků; strana 59). → **OK** → [**↶** **⊙**]

Telefonní seznamy

Vyhledání a zavolání položky v telefonním seznamu mikrotelefonu

Položky v telefonním seznamu mikrotelefonu lze vyhledávat podle prvního znaku, kategorie nebo procházením všech položek v seznamu mikrotelefonu.

Po nalezení požadované položky stiskněte tlačítko .

- Pokud je položce přiřazeno více telefonních čísel, stiskněte tlačítko  / . →
Vyberte požadované telefonní číslo. →  / 

Procházení všemi položkami



- 1  (levé funkční tlačítko)
- 2 Stisknutím navigačního tlačítka nahoru nebo dolů zobrazíte požadovanou položku.

Abecední vyhledávání

Tato metoda je vhodná, hledáte-li položku, která začíná některým písmenem abecedy.

- 1  (levé funkční tlačítko)
- 2 Stiskněte tlačítko klávesnice (**[0]** až **[9]**), které odpovídá hledanému písmenu (strana 59).
 - Opakovaným stisknutím stejného tlačítka klávesnice zobrazíte první položku, která odpovídá jednotlivým písmenům na tomto tlačítku.
 - Pokud pro vybrané písmeno není k dispozici žádná položka, zobrazí se následující položka.
- 3 Stisknutím navigačního tlačítka nahoru nebo dolů můžete procházet telefonní seznam podle potřeby.

Vyhledávání podle prvního znaku (indexové hledání)

- 1  (levé funkční tlačítko) → 
- 2 “Index hledání” → **OK**
- 3 Opakovaným stisknutím pravého funkčního tlačítka vyberte režim zadávání znaků, který obsahuje hledaný znak.
- 4 Vyberte znak posunutím navigačního tlačítka v požadovaném směru. → **OK**



- Pokud pro vybrané písmeno není k dispozici žádná položka, zobrazí se následující položka.

- 5 Opakovaným stisknutím navigačního tlačítka nahoru nebo dolů můžete procházet telefonním seznamem podle potřeby.

Poznámka:

- V kroku 4 lze také stisknout tlačítko klávesnice (**[0]** - **[9]**) obsahující hledaný znak (strana 59).

Vyhledávání podle kategorie

- 1  (levé funkční tlačítko) → 
- 2 “Hledat v kateg.” → **OK**
- 3 Vyberte kategorii, kterou chcete prohledat. → **OK**
 - Pokud vyberete nastavení “všechno”, zařízení ukončí hledání podle kategorie.
- 4 Opakovaným stisknutím navigačního tlačítka nahoru nebo dolů můžete procházet telefonním seznamem podle potřeby.

Zobrazení podrobností položky telefonního seznamu

- 1 Vyhledejte požadovanou položku (strana 20). → 
 - Zobrazí se telefonní čísla, obrázek a kategorie přiřazená položce.
- 2 Stisknutím navigačního tlačítka vpravo nebo vlevo zobrazíte další nebo předchozí položku.

Úprava položek v telefonním seznamu mikrotelefonu

Změna jména, telefonního čísla, kategorie, obrázku

- 1 Vyhledejte požadovanou položku (strana 20). → 
- 2 “Editovat” → **OK**
- 3 Vyberte položku, kterou chcete změnit. → **OK**
- 4 **Změna jména nebo telefonního čísla**
Upravte jméno nebo telefonní číslo. → **OK**
Změna kategorie nebo obrázku
Vyberte požadovanou položku. → **OK**

☞ Telefonní seznamy

5 “<Uložít>” → **OK** → [**↶**]

Smazání telefonního čísla z položky

- 1 Vyhledejte požadovanou položku (strana 20). → **☞**
- 2 “Editovat” → **OK**
- 3 Vyberte telefonní číslo, které chcete smazat. → **X**
- 4 “<Uložít>” → **OK** → [**↶**]

Mazání položek z telefonního seznamu mikrotelefonu

Mazání položky

- 1 Vyhledejte požadovanou položku (strana 20). → **☞**
- 2 “Vymazat” → **OK**
- 3 “Ano” → **OK** → [**↶**]

Mazání všech položek

- 1 **☞** (levé funkční tlačítko) → **☞**
- 2 “Vymazat vše” → **OK**
- 3 “Ano” → **OK**
- 4 “Ano” → **OK** → [**↶**]

Rychlá volba

Přiřazení položky v telefonním seznamu mikrotelefonu k tlačítku rychlé volby čísla

- Tlačítka klávesnice [**1**] až [**9**] lze použít jako tlačítka pro rychlou volbu čísel z telefonního seznamu mikrotelefonu; tato čísla pak bude možné vytočit pouhým stisknutím příslušných tlačítek klávesnice.
- 1 Vyhledejte požadovanou položku (strana 20). → **☞**
 - 2 Vyberte telefonní číslo, které chcete přiřadit. → **☞**
 - 3 “Rychlá volba” → **OK**
 - 4 Stisknutím navigačního tlačítka nahoru nebo dolů vyberte požadované číslo na klávesnici. → **OK**
 - Pokud se vybrané tlačítko pro rychlou volbu již používá, vedle čísla tlačítka se zobrazí “*”. Pokud vyberete toto tlačítko

klávesnice, můžete přepsat předchozí přiřazení.

5 “Uložít” → **OK** → [**↶**]

Volání pomocí tlačítka rychlé volby

- 1 Stiskněte a podržte požadované tlačítko rychlé volby čísla ([**1**] až [**9**]).
 - Stisknutím navigačního tlačítka nahoru nebo dolů můžete zobrazit přiřazení rychlé volby.

2 [**↶**] / [**↷**]

Smazání rychlé volby

- 1 Stiskněte a podržte požadované tlačítko rychlé volby čísla ([**1**] až [**9**]). → **☞**
- 2 “Vymazat” → **OK**
- 3 “Ano” → **OK** → [**↶**]

Poznámka:

- Příslušná položka telefonního seznamu mikrotelefonu vymazána nebude.

Řetězové vytáčení

Tato funkce umožňuje vytáčet telefonní čísla v telefonním seznamu mikrotelefonu během jiného hovoru. Tuto funkci lze použít například k volbě přístupového čísla volací karty nebo kódu PIN bankovního účtu, které jste uložili do telefonního seznamu mikrotelefonu, bez ručního vytáčení.





- 1 Během hovoru stiskněte tlačítko **☞**.
- 2 Stisknutím navigačního tlačítka nahoru nebo dolů vyberte požadovanou položku.
 - Hledání podle prvního znaku (indexové hledání): strana 20. Hledání podle kategorie: strana 20.
- 3 Stisknutím tlačítka **OK** číslo vytočte.
 - Je-li k jedné položce přiřazeno více telefonních čísel, stiskněte **☞** / **OK**. → Vyberte požadované telefonní číslo. → **OK**

Telefonní seznamy

Sdílený telefonní seznam

Sdílený telefonní seznam umožňuje volání bez nutnosti ručního vytáčení. Sdílený telefonní seznam může používat jakýkoli mikrotelefon registrovaný u stejné základny. Do sdíleného telefonního seznamu můžete přidat 20 jmen a telefonních čísel a vyhledávat položky sdíleného telefonního seznamu podle jména. Pokud si objednáte službu ID volajícího, můžete používat funkci hlasové identifikace sdíleného telefonního seznamu (strana 43).

Přidávání položek do sdíleného telefonního seznamu



- 1  (levé funkční tlačítko) →  → 
- 2 “Nový záznam” → **OK**
- 3 Zadejte jméno (maximálně 16 znaků; strana 59). → **OK**
- 4 Zadejte telefonní číslo volaného nebo volajícího (maximálně 24 číslic). → **OK**
- 5 **Nahrání oznámení hlasové identifikace “Start”** → **OK**
Přeskočení nahrávání
 “Přeskočit” → **OK** → Přejděte ke kroku 8.
 - Hlasová identifikace (strana 43) je užitečná pouze pro předplatitele služby ID volajícího.
- 6 Pokud je zobrazena zpráva “Nahrávání”, hovořte do mikrotelefonu.
 - Maximální doba nahrávání je 10 sekund.
 - Podržte mikrotelefon ve vzdálenosti asi 20 cm a zřetelně hovořte do mikrofonu.
- 7 Nahrávání ukončete stisknutím tlačítka .
 - Chcete-li nahrát oznámení slyšitelného hovoru, stiskněte tlačítko  a pokračujte od kroku 5.
- 8 “Uložít” → **OK** → [**☎**]

Poznámka:



- Položky telefonního seznamu s oznámením hlasové identifikace jsou označeny symbolem .

Vyhledání a zavolání položky ve sdíleném telefonním seznamu



Položky ve sdíleném telefonním seznamu lze vyhledávat podle prvního znaku nebo procházením všech položek ve sdíleném seznamu.

Po vyhledání požadované položky vytočte telefonní číslo stisknutím tlačítka [] nebo [].

Procházení všemi položkami

- 1  (levé funkční tlačítko) → 
- 2 Stisknutím navigačního tlačítka nahoru nebo dolů zobrazíte požadovanou položku.

Vyhledávání podle prvního znaku (indexové hledání)

- 1  (levé funkční tlačítko) →  → 
- 2 Opakovaným stisknutím pravého funkčního tlačítka vyberte režim zadávání znaků, který obsahuje hledaný znak.
- 3 Vyberte znak posunutím navigačního tlačítka v požadovaném směru. → **OK**
 - Pokud pro vybrané písmeno není k dispozici žádná položka, zobrazí se následující položka.
- 4 Stisknutím navigačního tlačítka nahoru nebo dolů můžete procházet telefonní seznam podle potřeby.

Poznámka:

- V kroku 3 lze také stisknout tlačítko klávesnice (**[0]** - **[9]**) obsahující hledaný znak (strana 59).

Úprava položek ve sdíleném telefonním seznamu

Změna jména, telefonního čísla nebo hlasové identifikace

- 1 Vyhledejte požadovanou položku (strana 22). → 
- 2 “Editovat” → **OK**
- 3 Chcete-li, upravte jméno (maximálně 16 znaků; strana 59). → **OK**
- 4 V případě potřeby upravte telefonní číslo (maximálně 24 číslic). → **OK**

- 5** Přeskočení, nahrání nebo smazání záznamu hlasové identifikace.
- Chcete-li nahrát oznámení hlasové identifikace, pokračujte od kroku 5, „Přidávání položek do sdíleného telefonního seznamu“, strana 22.
 - Chcete-li vynechat nahrávání, vyberte položku **“Přeskočit”**. → **OK**
 - Chcete-li oznámení hlasové identifikace vymazat, vyberte položku **“Vymazat”**. → **OK**
- 6** **“Uložit”** → **OK** → [**↶**]

Přehrání oznámení hlasové identifikace

- 1** Vyhleďte požadovanou položku (strana 22). → **☐**
- 2** **“Hlasové vyzv.”** → **OK** → [**↶**]

Mazání položek ze sdíleného telefonního seznamu

Mazání položky

- 1** Vyhleďte požadovanou položku (strana 22). → **☐**
- 2** **“Vymazat”** → **OK**
- 3** **“Ano”** → **OK** → [**↶**]

Mazání všech položek

- 1** **☐** (levé funkční tlačítko) → **☐** → **☐**
- 2** **“Vymazat vše”** → **OK**
- 3** **“Ano”** → **OK**
- 4** **“Ano”** → **OK** → [**↶**]

Kopírování položek telefonního seznamu

Položky telefonního seznamu mikrotelefonu (strana 19) lze zkopírovat do sdíleného telefonního seznamu nebo do telefonního seznamu jiného kompatibilního mikrotelefonu Panasonic.

Poznámka:

- Nastavení obrázku a kategorie pro položky telefonního seznamu se nezkopírují.

Kopírování jedné položky

- 1** Vyhleďte požadovanou položku telefonního seznamu mikrotelefonu (strana 20). → **☐**
- 2** **“Kopírovat”** → **OK**
- 3** **“Interkom”** → **OK**
- 4** Vyberte cíl kopírovaných dat. → **OK**
- 5** Chcete-li kopírovat další položku: **“Ano”** → **OK** → Vyhleďte požadovanou položku telefonního seznamu mikrotelefonu. → **OK**
- 6** [**↶**]

Poznámka:

- Chcete-li zkopírovat jednu položku prostřednictvím infračerveného rozhraní, v kroku 3 vyberte **“Infra”** a potom stiskněte **OK**. Pokyny pro příjem dat viz strana 40.
- Můžete také připojit položku telefonního seznamu k zprávě SMS a odeslat položku další straně. Další informace najdete v části strana 46.

Kopírování všech položek mezi telefonními seznamy mikrotelefonů

- 1** **☐** (levé funkční tlačítko) → **☐**
- 2** **“Kopírovat vše”** → **OK**
- 3** **“Interkom”** → **OK**
- 4** Vyberte cíl kopírovaných dat. → **OK**
- Sdílený telefonní seznam vybrat nelze. Položky lze zkopírovat do sdíleného telefonního seznamu pouze jednotlivě.
- 5** [**↶**]



Telefonní seznamy



Poznámka:

- Chcete-li zkopírovat všechny položky prostřednictvím infračerveného rozhraní, v kroku 3 vyberte “**Infra**” a potom stiskněte **OK**. Pokyny pro příjem dat viz strana 40.

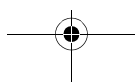
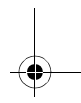
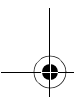
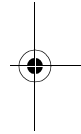
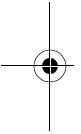

Nastavení mikrotelefonu

Pokyny pro nastavení mikrotelefonu

Níže je uveden seznam všech položek, které můžete u mikrotelefonu přizpůsobit vlastním potřebám.

- Při úpravách mikrotelefonu je aktuální položka nebo nastavení zvýrazněno.

Nabídka nastavení mikrotelefonu	Podnabídka	Podnabídka 2	Výchozí nastavení	Strana
Prohlížeč médií	Uživatel. obrázky	—	—	strana 27
	Uživatel. zvonění	—	—	strana 27
	Stav paměti	—	—	strana 28
Nastavení Času	Nast. Data/Času	—	—	strana 15
	Signal. Času	—	Vyp.	strana 28
Nast. zvonění	Hlasitost vyzv.	—	Maximální	strana 29
	Ext. zvonění	Původní zvonění	Zvonění 1	strana 29
		Uživatel. zvonění	—	
	Int. zvonění	Původní zvonění	Zvonění 1	strana 29
		Uživatel. zvonění	—	
	Vlastní zvonění	Nahrát	—	strana 30
		Seznam	—	strana 30
	Noční program	Start/Konec	23:00/06:00	strana 31
		Zap./Vyp.	Vyp.	strana 31
		Zpož. zvonění	60 s.	strana 31
Vybrat kategorii		—	strana 31	
Nast. displeje	Tapeta	Bez obrázku	—	strana 31
		Původní obrázky	Obrázek 1	
		Uživatel. obrázky	—	
	Barva displeje	—	Barva 1	strana 32
	Pohotovostní	—	Vyp.	strana 32
	Vybrat jazyk	—	English ^{*1}	strana 14
	Kontrast	—	Kontrast 4	strana 32
Sledování místn.	Zap./Vyp.	—	Vyp.	strana 32
	Citlivost	—	Střední	strana 32

Nastavení mikrotelefonu

Nabídka nastavení mikrotelefonu	Podnabídka	Podnabídka 2	Výchozí nastavení	Strana
Možnosti volby	Přímé volání	Tel. Č.	—	strana 33
		Zap./Vyp.	Vyp.	strana 33
	Autom. Hovor	—	Vyp.	strana 33
	Autom. Interkom	—	Vyp.	strana 33
Registrace	Registr. sluch.	—	—	strana 55
Vybrat bázi	—	—	Automaticky	strana 56
Další volby	PIN sluchátka	—	0000	strana 33
	Název sluchátka	—	—	strana 33
	LetterWise	—	English ^{*1}	strana 34
	Tóny kláves	—	Zap.	strana 34
	Diskrétní	—	Zap.	strana 34
	Vynulovat sl.	—	—	strana 34

*1 Vyberete-li při změně nastavení regionu (strana 38) následující kódy, bude výchozí jazyk následující:

“CZ”=“Čeština”

“SK”=“slovensky”

Nastavení mikrotelefonu

Funkce USB

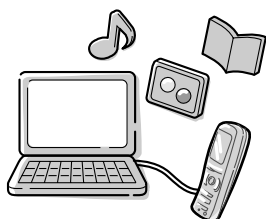

Připojením mikrotelefonu k počítači prostřednictvím kabelu USB můžete pomocí dodaného softwaru USB GEAR v počítači vytvářet a upravovat položky telefonního seznamu a také odesílat obrázky a melodie uložené v počítači do mikrotelefonu. Podrobnosti o připojení najdete v „Instalační příručka k aplikaci USB GEAR“. Informace o používání softwaru USB GEAR najdete v souboru s nápovědou USB GEAR.

Multimediální prohlížeč

Do mikrotelefonu můžete ukládat obrázky a melodie, které přijmete ve zprávách SMS (strana 45) nebo které zkopírujete do mikrotelefonu prostřednictvím počítače nebo infračerveného rozhraní. Potom můžete přehrávat melodie a zobrazovat a upravovat obrázky v prohlížeči médií.

Setkáte-li se při používání funkcí uvedených v této části s problémy, viz strana 66.

Zobrazení vlastních obrázků nebo přehrávání vlastních melodií

- 1 (uprostřed navigačního tlačítka) → → **OK**
- 2 “Prohlížeč médií” → **OK**
- 3 “Uživatel.obrázky” nebo “Uživatel.zvonění” → **OK**
- 4 Stisknutím navigačního tlačítka nahoru nebo dolů zobrazíte obrázky nebo přehrajete melodie.

Poznámka:

- Mezi seznamem obrázků a zobrazením obrázku můžete přepínat stisknutím nebo .

Ořezání obrázku

- 1 (uprostřed navigačního tlačítka) → → **OK**
- 2 “Prohlížeč médií” → **OK**
- 3 “Uživatel.obrázky” → **OK**
- 4 Opakovaným stisknutím navigačního tlačítka nahoru nebo dolů vyberte požadovaný obrázek. →
- 5 “Oříznout” → **OK**
- 6 Vyberte požadovanou velikost. → **OK**

64x68	Tato velikost je určena pro obrázky v telefonním seznamu i pro tapety.
128x136	Tato velikost je určena pouze pro tapety.

- 7 Pomocí navigačního tlačítka zobrazte požadovanou část obrázku. → **OK**
 - Obrázek lze také posunout nahoru, dolů, vlevo nebo vpravo (vždy po 1 obrazovém bodu) tlačítkem [2], [8], [4] nebo [6].
- 8 **Přepsat:**
“Přepsat” → **OK** → → **OK**
Uložit jako nová data:
“Uložit jako nový” → **OK** → Zadejte jméno (maximálně 10 znaků; strana 59). → → →

Zmenšení velikosti obrázku

Můžete zmenšit velikost obrázků, které chcete přiřadit položkám telefonního seznamu.

- 1 (uprostřed navigačního tlačítka) → → **OK**
- 2 “Prohlížeč médií” → **OK**
- 3 “Uživatel.obrázky” → **OK**
- 4 Opakovaným stisknutím navigačního tlačítka nahoru nebo dolů vyberte požadovaný obrázek. →
- 5 “Zmenšit” → **OK**

Nastavení mikrotelefonu

6 Stisknutím navigačního tlačítka nahoru nebo dolů vyberte požadovanou velikost. → **OK**

7 Přepsat:

“Přepsat” → **OK** → [**↶**]

Uložit jako nová data:

“Uložit jako nový” → **OK** → Zadejte jméno (maximálně 10 znaků; strana 59). →

↶ → [**↶**]

Smazání obrázku nebo vyzvánění

1 **↶** (uprostřed navigačního tlačítka) → **↶** → **OK**

2 “Prohlížeč médií” → **OK**

3 “Uživatel.obrázky” nebo “Uživatel.zvonění” → **OK**

4 Stisknutím navigačního tlačítka nahoru nebo dolů vyberte požadovanou položku. → **↶**

5 “Vymazat” → **OK**

6 “Ano” → **OK** → [**↶**]

Kopírování obrázku nebo vyzvánění přes infračervené rozhraní

1 **↶** (uprostřed navigačního tlačítka) → **↶** → **OK**

2 “Prohlížeč médií” → **OK**

3 “Uživatel.obrázky” nebo “Uživatel.zvonění” → **OK**

4 Stisknutím navigačního tlačítka nahoru nebo dolů vyberte požadovanou položku. → **↶**

5 “Odeslat” → **OK**

• Pokyny pro příjem dat viz strana 41.

6 [**↶**]

Změna jména obrázku nebo vyzvánění

1 **↶** (uprostřed navigačního tlačítka) → **↶** → **OK**

2 “Prohlížeč médií” → **OK**

3 “Uživatel.obrázky” nebo “Uživatel.zvonění” → **OK**

4 Stisknutím navigačního tlačítka nahoru nebo dolů vyberte požadovanou položku. → **↶**

5 “Přejmenovat” → **OK**

6 Upravte jméno (maximálně 10 znaků; strana 59). → **OK** → [**↶**]

Stav paměti

Můžete zjistit množství paměti mikrotelefonu použité k uložení obrázků a melodií.

1 **↶** (uprostřed navigačního tlačítka) → **↶** → **OK**

2 “Prohlížeč médií” → **OK**

3 “Stav paměti” → **OK**

• Zobrazí se aktuální stav paměti.

Použito: 23%

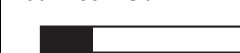

Obrázky: 5

Melodie: 2

Příklad:

23 % využití paměti

Uloženo 5 obrázků

Uloženy 2 melodie

4 [**↶**]

Smazání všech obrázků a vyzvánění

1 **↶** (uprostřed navigačního tlačítka) → **↶** → **OK**

2 “Prohlížeč médií” → **OK**

3 “Stav paměti” → **OK**

4 **↶** → “Všechny obrázky” nebo “Všechna zvonění” → **OK**

5 “Ano” → **OK**

6 “Ano” → **OK** → [**↶**]

Nastavení času

Signalizace času

Signalizace se ve stanovenou dobu zapne na 3 minuty, a to buď pouze jedenkrát, nebo denně. Je možné zobrazit textové upozornění. Datum a čas je třeba nastavit předem (strana 15).

1 **↶** (uprostřed navigačního tlačítka) → **↶** → **OK**

2 “Nastavení času” → **OK**

3 “Signal. času” → **OK**

Nastavení mikrotelefonu

4 Vyberte alarm (1 až 5). → **OK**

5 Vyberte režim alarmu. → **OK**

Vyp.	Vypne alarm. Znovu stiskněte tlačítko OK a potom dokončete nastavení stisknutím [↶].
Jednou	Alarm se spustí jednou ve stanovenou dobu. Zadejte požadovaný den a měsíc.
Opakovat denně	Alarm se spustí jednou za den ve stanovenou dobu.

6 Zadejte požadovanou hodinu a minutu. → **OK**

7 Zadejte textové upozornění (maximálně 30 znaků; strana 59). → **OK**

8 Vyberte požadovanou položku. → **OK**

Původní zvonění	Vyzvánění uložená v mikrotelefonu v době zakoupení.
Uživatel. zvonění	Vyzvánění, která jste uložili do mikrotelefonu (strana 27, 30).

9 Vyberte požadované vyzvánění. → **OK**

10 "uložit" → **OK** → [**↶**]

- Pokud je nastaven alarm, na displeji se objeví ☹.

Poznámka:

- Chcete-li alarm ukončit, stiskněte libovolné tlačítko na klávesnici.
- Pokud stále přijímáte příchozí hovor, ozve se signál a položka ☹ zablíká v nastavený čas. Alarm nezazní, dokud nezavěsíte.
- Pokud vyberete možnost "Jednou", nastavení se po spuštění alarmu změní na "Vyp."

Nastavení vyzvánění

Hlasitost vyzvánění

1 [**☐**] (uprostřed navigačního tlačítka) → **↵** → **OK**

2 "Nast. zvonění" → **OK**

3 "Hlasitost vyzv." → **OK**

4 Opakovaným stisknutím navigačního tlačítka nahoru nebo dolů vyberte požadovanou hlasitost. → **OK** → [**↶**]

- Pokud je hlasitost vyzvánění vypnuta, zobrazí se ✖.

Poznámka:

- Je-li vypnuto vyzvánění, mikrotelefon zazvoní:
 - při minimální hlasitosti alarmu a volání v režimu interkom,
 - při maximální hlasitosti pro paging.

Změna vyzvánění

1 [**☐**] (uprostřed navigačního tlačítka) → **↵** → **OK**

2 "Nast. zvonění" → **OK**

3 Vyberte požadovanou položku. → **OK**

Ext. zvonění	Vybere vyzvánění pro příchozí hovory.
Int. zvonění	Vybere vyzvánění pro hovory v režimu interkom.

4 Vyberte požadovanou položku. → **OK**

Původní zvonění	Vyzvánění uložená v mikrotelefonu v době zakoupení.
Uživatel. zvonění	Vyzvánění, která jste uložili do mikrotelefonu (strana 27, 30).

5 Vyberte požadované vyzvánění. → **OK** → [**↶**]

Poznámka:

- Pokud vyberete některý z melodických typů vyzvánění, bude vyzvánění několik sekund pokračovat, i když volající zavěsí dříve, než hovor přijmete. Při příjmu hovoru se může ozývat oznamovací tón nebo žádný tón.
- Melodie přednastavené v tomto výrobku jsou používány se svolením společnosti © 2004 M-ZoNE Co., Ltd.

Nastavení mikrotelefonu

Přizpůsobení vyzvánění

Lze nahrávat melodie (max. 30 sekund dlouhé) z audiozařízení připojeného dodaným audiokabelem. Tyto melodie lze nastavit jako uživatelská vyzvánění (strana 28, 29, 42).

Důležité:

- Pokud je přijato volání, když je k mikrotelefonu připojen audiokabel, odpojte audiokabel od mikrotelefonu a přijměte volání, jinak se účastníci neuslyší.

Nahrávání melodie

- 1 Připojte k mikrotelefonu audiozařízení pomocí dodaného audiokabelu.

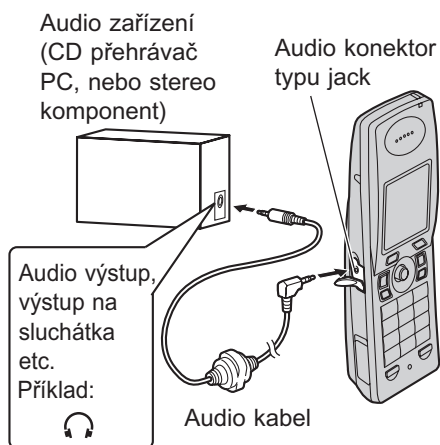

- 2 **[Méně]** (uprostřed navigačního tlačítka) → **[i]** → **OK**
- 3 "Nast. zvonění" → **OK**
- 4 "vlastní zvonění" → **OK**
- 5 "Nahrát" → **OK**
- 6 Aktivujte na audiozařízení přehrávání.
 - Pro zajištění vyšší kvality zvuku zvýšte na audiozařízení hlasitost.
 - Chcete-li upravit hlasitost reproduktoru, posuňte navigační tlačítko opakovaně nahoru nebo dolů.
- 7 Stisknutím tlačítka **[Přehrát]** spusťte nahrávání.
- 8 Chcete-li záznam ukončit, stiskněte tlačítko **[Zastavit]**.

- Chcete-li záznam přehrát, vyberte "Přehrát". → **OK**
- Chcete-li nahrávání zopakovat, vyberte položku "Nahrát znovu". → **OK** → Proces zopakujte od kroku 5.

- 9 "uložit" → **OK**

- 10 Upravte jméno (maximálně 10 znaků; strana 59). → **[Méně]** → **[Přehrát]**

- 11 Odpojte audio kabel od mikrotelefonu.

Poznámka:

- Zaznamenané melodie jsou uloženy ve stejném úložném prostoru paměti jako stažené obrázky a melodie. Pokud nejsou v paměti uložena žádná data, je celková doba záznamu asi 60 sekund. Zbývající doba záznamu se mění v závislosti na velikosti dat obrázků a melodií uživatele. Chcete-li ověřit velikost paměti mikrotelefonu pro melodie a obrázky, naleznete další informace v části strana 28.

Vymazání melodie

- 1 **[Méně]** (uprostřed navigačního tlačítka) → **[i]** → **OK**
- 2 "Nast. zvonění" → **OK**
- 3 "vlastní zvonění" → **OK**
- 4 "Seznam" → **OK**
- 5 Vyberte požadovanou položku. → **[Méně]**
- 6 "Vymazat" → **OK**
- 7 "Ano" → **OK** → **[Přehrát]**

Změna názvu melodie

- 1 **[Méně]** (uprostřed navigačního tlačítka) → **[i]** → **OK**
- 2 "Nast. zvonění" → **OK**
- 3 "vlastní zvonění" → **OK**
- 4 "Seznam" → **OK**
- 5 Vyberte požadovanou položku. → **[Méně]**
- 6 "Přejmenovat" → **OK**
- 7 Upravte jméno (maximálně 10 znaků; strana 59).
- 8 **OK** → **[Přehrát]**

Noční režim

Noční režim umožňuje vybrat časový úsek, během kterého mikrotelefon v případě příchozích



Nastavení mikrotelefonu

volání nebude zvonit. Tato funkce je užitečná, když v určitou dobu nechcete být rušeni, například během spánku. Noční režim lze pro mikrotelefon a základnu nastavit nezávisle (strana 36).



Pomocí funkce kategorií telefonního seznamu mikrotelefonu (strana 19) lze také vybrat kategorie volajících, jejichž volání na mikrotelefonu i přes nastavený noční režim zazní (pouze pro odběratele funkce ID volajícího).

Datum a čas je třeba nastavit předem (strana 15).

Nastavení počátečního a koncového času pro noční režim



- 1  (uprostřed navigačního tlačítka) →  → **OK**
- 2 “Nast. zvonění” → **OK**
- 3 “Noční program” → **OK**
- 4 “Start/Konec” → **OK**
- 5 Zadejte požadovanou hodinu a minutu spuštění této funkce.
- 6 Zadejte požadovanou hodinu a minutu ukončení této funkce.
- 7 **OK** → [**⌂**]

Zapnutí nočního režimu

- 1  (uprostřed navigačního tlačítka) →  → **OK**
- 2 “Nast. zvonění” → **OK**
- 3 “Noční program” → **OK**
- 4 “Zap./Vyp.” → **OK**
- 5 “Zap.” → **OK** → [**⌂**]
 - Je zobrazeno .

Nastavení zpožděného zvonění pro noční režim

Toto nastavení umožňuje, aby mikrotelefon zvonil v nočním režimu, pokud volající čeká dostatečně dlouhou dobu. Po uplynutí vybrané doby mikrotelefon zazvoní. Pokud vyberete položku “Bez zvonění”, mikrotelefon v nočním režimu nebude zvonit.



- 1  (uprostřed navigačního tlačítka) →  → **OK**
- 2 “Nast. zvonění” → **OK**
- 3 “Noční program” → **OK**

- 4 “Zpož. zvonění” → **OK**
- 5 Vyberte požadované nastavení. → **OK** → [**⌂**]

Poznámka:

- Pokud záznamník přijme hovor, nebude tato funkce k dispozici.



Volba kategorií pro potlačení nočního režimu

- 1  (uprostřed navigačního tlačítka) →  → **OK**
- 2 “Nast. zvonění” → **OK**
- 3 “Noční program” → **OK**
- 4 “Vybrat kategorii” → **OK**
- 5 Vyberte požadovaná čísla kategorie. → → **OK**
 - Vybraná čísla kategorie jsou indikována symbolem „✓“.
 - Chcete-li vybrané číslo kategorie zrušit, vyberte požadované číslo a stiskněte tlačítko .
- 6 [**⌂**]

Nastavení displeje

Volba tapety



V pohotovostním režimu můžete na displeji vybrat ikonu „tapetu“.

- 1  (uprostřed navigačního tlačítka) →  → **OK**
- 2 “Nast. displeje” → **OK**
- 3 “Tapeta” → **OK**
- 4 Vyberte požadovanou položku. → **OK**

Bez obrázku	Vypne funkci tapety. Dokončete stisknutím [⌂].
Původní obrázky	Obrázky uložené v mikrotelefonu v době zakoupení.
Uživatel. obrázky	Obrázky, které jste uložili do mikrotelefonu (strana 27).

- 5 Stisknutím navigačního tlačítka nahoru nebo dolů vyberte požadovaný obrázek.

Nastavení mikrotelefonu







- Mezi seznamem obrázků a zobrazením obrázku můžete přepínat stisknutím  nebo .

6 → []





Poznámka:

- Pokud vyberete položku “Bez obrázku”, barva displeje se změní podle vámi vybrané barvy (strana 32).
- Předvolené vzory “Obrázek 2” jsou v tomto produktu použity se souhlasem společnosti © 2005 Digital Archive Japan, Inc. Tento předvolený vzor “Obrázek 3” je v tomto výrobku použit se souhlasem společnosti © 2005 Digital Vision.

Volba barvy displeje

- 1  (uprostřed navigačního tlačítka) →  → 
- 2 “Nast. displeje” → 
- 3 “Barva displeje” → 
- 4 Vyberte požadovanou barvu. →  → []

Výběr displeje pohotovostního režimu



- 1  (uprostřed navigačního tlačítka) →  → 
- 2 “Nast. displeje” → 
- 3 “Pohotovostní” → 
- 4 Vyberte požadované nastavení.

Vyp.	Zobrazí se pouze aktuální datum a čas.
Název sluchátka	Zobrazí se název mikrotelefonu (strana 33).
Číslo báze	Zobrazí se číslo aktuální základny.

5 → []



Změna kontrastu displeje

Tato funkce je dostupná pro tapetu a ikony na displeji.

- 1  (uprostřed navigačního tlačítka) →  → 

2 “Nast. displeje” →

3 “Kontrast” →

- 4 Stisknutím navigačního tlačítka nahoru nebo dolů vyberte požadovaný kontrast. →  → []







Odposlech (je nutný přídavný mikrotelefon)

Použití odposlechu



Tato funkce umožňuje naslouchat v místnosti s umístěným mikrotelefonem, což umožňuje sledování dění v různých částech domu.

Monitorující mikrotelefon (umístěný například v dětském pokoji) automaticky zavolá určený mikrotelefon, jakmile zjistí zvuk.

Následující postup provedte s mikrotelefonem, který bude odposloucháván (například mikrotelefon umístěný v dětském pokoji).





- 1  (uprostřed navigačního tlačítka) →  → 
- 2 “Sledování místn.” → 
- 3 “Zap./Vyp.” → 
- 4 “Zap.” → 
- 5 Vyberte požadované číslo mikrotelefonu. → 
 - Zobrazí se údaj “Sledování místn.”.

Poznámka:

- Když je funkce auto interkom nastavena na “Zap.” (strana 33), bude odposlouchávací mikrotelefon automaticky odpovídat na volání.
- Mikrotelefon čekající na volání monitorujícího mikrotelefonu nelze během této doby používat. Zrušení sledování;
 → “Vyp.” →  → []

Citlivost odposlechu

Můžete nastavit citlivost odposlechu. Zvýšením nebo snížením citlivosti upravte úroveň zvuku, při které bude spuštěna funkce odposlechu.

- 1  (uprostřed navigačního tlačítka) →  → 
- 2 “Sledování místn.” → 
- 3 “Citlivost” → 

Nastavení mikrotelefonu

- 4 Vyberte požadované nastavení. → **OK**
→ [**↶**]

Možnosti volby

Uložení čísla přímé volby

Tato funkce zabraňuje volání vyjma telefonního čísla, které zde uložíte. Číslo bude vytočeno automaticky po stisknutí tlačítka [**↶**] nebo [**↷**].

- 1 [**☐**] (uprostřed navigačního tlačítka) → **i**
→ **OK**
 - 2 "Možnosti volby" → **OK**
 - 3 "Přímé volání" → **OK**
 - 4 "Tel. č." → **OK**
 - 5 Zadejte telefonní číslo (maximálně 24 číslic).
→ **OK**
 - 6 "Uložít" → **OK**
 - 7 "Zap." → **OK** → [**↶**]
- Je zobrazeno **☺**.

Zapnutí/vypnutí přímé volby

- 1 [**☐**] (uprostřed navigačního tlačítka) → **i**
→ **OK**
- 2 "Možnosti volby" → **OK**
- 3 "Přímé volání" → **OK**
- 4 "Zap./Vyp." → **OK**
- 5 Vyberte požadované nastavení. → **OK**
→ [**↶**]

Zapnutí automatického příjmu

Je-li tato funkce zapnutá, můžete přijímat hovory jednoduše zvednutím mikrotelefonu ze základny. Není nutné stisknout tlačítko [**↶**].

- 1 [**☐**] (uprostřed navigačního tlačítka) → **i**
→ **OK**
- 2 "Možnosti volby" → **OK**
- 3 "Autom. Hovor" → **OK**
- 4 "Zap." → **OK** → [**↶**]

Nastavení automatické aktivace režimu interkom

Tato funkce umožňuje automaticky přijmout volání v režimu interkom. Není nutné stisknout

tlačítko [**↶**]. Když je tato funkce nastavena na "Zap.", bude odposlouchávací mikrotelefon (strana 32) automaticky odpovídat na volání.

- 1 [**☐**] (uprostřed navigačního tlačítka) → **i**
→ **OK**
- 2 "Možnosti volby" → **OK**
- 3 "Autom. Interkom" → **OK**
- 4 "Zap." → **OK** → [**↶**]

Další možnosti

Změna kódu PIN (Personal Identification Number: osobní identifikační číslo) mikrotelefonu

Aby bylo možné provést některá nastavení, je třeba z bezpečnostních důvodů zadat kód PIN mikrotelefonu.

Důležité:

- Jestliže kód PIN změníte, poznamenejte si nový kód. Kód PIN nelze v zařízení zjistit. Pokud kód PIN zapomenete, obraťte se na nejbližší servisní středisko Panasonic.

- 1 [**☐**] (uprostřed navigačního tlačítka) → **i**
→ **OK**
- 2 "Další volby" → **OK**
- 3 "PIN sluchátka" → **OK**
- 4 Zadejte kód PIN mikrotelefonu (výchozí: "0000").
- 5 Zadejte nový čtyřmístný kód PIN mikrotelefonu. → **OK** → [**↶**]

Změna názvu mikrotelefonu

Mikrotelefon lze označit vlastním názvem („HONZA“, „KUCHYNĚ“, atd.); tato možnost je výhodná zejména při používání více mikrotelefonů.

Chcete-li zobrazit název mikrotelefonu, vyberte položku "Název sluchátka" jako nastavení displeje pohotovostního režimu (strana 32).

- 1 [**☐**] (uprostřed navigačního tlačítka) → **i**
→ **OK**
- 2 "Další volby" → **OK**
- 3 "Název sluchátka" → **OK**

Nastavení mikrotelefonu

- 4 Zadejte jméno (maximálně 10 znaků; strana 59). → **OK** → [**↶** **0**]

Změna jazyka LetterWise®

Můžete nastavit jazyk, který bude použit pro zadání položky ve znacích LetterWise (strana 60, 61).

- 1  (uprostřed navigačního tlačítka) → **i** → **OK**
- 2 "Další volby" → **OK**
- 3 "LetterWise" → **OK**
- 4 Vyberte požadovaný jazyk. → **OK** → [**↶** **0**]

Zapnutí/vypnutí tónů tlačítek

Mezi tóny tlačítek patří i potvrzující tóny a tóny chyby.

- 1  (uprostřed navigačního tlačítka) → **i** → **OK**
- 2 "Další volby" → **OK**
- 3 "Tóny kláves" → **OK**
- 4 "zap." nebo "vyp." → **OK** → [**↶** **0**]

Vypnutí funkce Soukromí

Toto nastavení určuje, zda mikrotelefon může být použit k odposlechu pomocí externího telefonu (strana 52).

- 1  (uprostřed navigačního tlačítka) → **i** → **OK**
- 2 "Další volby" → **OK**
- 3 "Diskrétní" → **OK**
- 4 "vyp." → **OK** → [**↶** **0**]

Poznámka:

- Pokud nechcete, aby byl mikrotelefon pro odposlech používán, vyberte položku "zap." v kroku 4.

Obnovení výchozího nastavení mikrotelefonu

- 1  (uprostřed navigačního tlačítka) → **i** → **OK**
- 2 "Další volby" → **OK**
- 3 "Vynulovat sl." → **OK**

- 4 Zadejte kód PIN mikrotelefonu (výchozí: "0000").

- 5 "Ano" → **OK** → [**↶** **0**]

Poznámka:

- Následující položky budou odstraněny nebo bude obnoveno jejich výchozí nastavení:
 - Nastavení uvedená na: strana 25, 26
 - Seznam opakované volby
 - Funkce zvýraznění hlasu
- Následující položky zůstanou zachovány:
 - Položky telefonního seznamu mikrotelefonu
 - Datum a čas
 - Název mikrotelefonu
 - Vlastní obrázky
 - Vlastní vyzváněcí tóny

Pokyny pro nastavení základny

Níže je uveden seznam všech položek, které můžete u základny přizpůsobit svým potřebám.

- Tyto položky lze přizpůsobit pomocí mikrotelefonu.
- Při úpravách základny je aktuální položka nebo nastavení zvýrazněno.

Nabídka nastavení základny	Podnabídka	Podnabídka 2	Výchozí nastavení	Strana
Nast. zvonění	Hlasitost vyzv.	—	<i>Střední</i>	strana 36
	Noční program	Start/Konec	23:00/06:00	strana 36
		Zap. /Vyp.	Vyp.	strana 36
		Zpož. zvonění	60 s.	strana 36
Možnosti volby	Typ volby	—	Tónová	strana 14
	Opakování volby	—	600 ms. ^{*1}	strana 36
	Délka pauzy	—	3 s.	strana 36
	Tísňové volání	—	— ^{*2}	strana 38
	Nastavení ARS ^{*3}	Kód služby	Vyp.	strana 37
		Oblast	—	strana 37
Omezení volání	—	—	strana 37	
Další volby	PIN Báze	—	0000	strana 38
	Režim Repeateru	—	Vyp.	strana 57
	Reset Báze	Země	—	strana 38

*1 Vyberete-li při změně nastavení regionu (strana 38) následující kódy, bude výchozí nastavení následující:

“CZ”=“100 ms.”

“SK”=“100 ms.”

*2 Vyberete-li při změně nastavení regionu (strana 38) následující kódy, bude výchozí nastavení následující:

“CZ”=“155”, “150”, “158”, “112”



“SK”=“155”, “150”, “158”, “112”, “16155”

*3 Tato funkce je dostupná pouze pro Českou republiku a Slovensko.

Nastavení základny

Nastavení vyzvánění



Hlasitost vyzvánění

- 1  (uprostřed navigačního tlačítka) →  → **OK**
- 2 Zadejte kód PIN základny (výchozí: "0000").
- 3 "Nast. zvonění" → **OK**
- 4 "Hlasitost vyzv." → **OK**
- 5 Opakovaným stisknutím navigačního tlačítka nahoru nebo dolů vyberte požadovanou hlasitost. → **OK** → [**↔**]



Noční režim

Noční režim umožňuje vybrat časový úsek, během kterého základna v případě příchozích volání nebude zvonit. Tato funkce je užitečná, když v určitou dobu nechcete být rušeni, například během spánku. Noční režim lze pro mikrotelefon (strana 30) a základnu nastavit nezávisle. Datum a čas je třeba nastavit předem (strana 15).

Nastavení počátečního a koncového času pro noční režim

- 1  (uprostřed navigačního tlačítka) →  → **OK**
- 2 Zadejte kód PIN základny (výchozí: "0000").
- 3 "Nast. zvonění" → **OK**
- 4 "Noční program" → **OK**
- 5 "Start/Konec" → **OK**
- 6 Zadejte požadovanou hodinu a minutu spuštění této funkce.
- 7 Zadejte požadovanou hodinu a minutu ukončení této funkce.
- 8 **OK** → [**↔**]

Zapnutí nočního režimu



- 1  (uprostřed navigačního tlačítka) →  → **OK**
- 2 Zadejte kód PIN základny (výchozí: "0000").
- 3 "Nast. zvonění" → **OK**
- 4 "Noční program" → **OK**

- 5 "Zap./Vyp." → **OK**

- 6 "Zap." → **OK** → [**↔**]

Nastavení zpožděného zvonění pro noční režim

Toto nastavení umožňuje, aby základna zvonila v nočním režimu, pokud volající čeká dostatečně dlouhou dobu. Po uplynutí vybrané doby základna zazvoní. Pokud vyberete položku "Bez zvonění", základna v nočním režimu nebude zvonit.

- 1  (uprostřed navigačního tlačítka) →  → **OK**
- 2 Zadejte kód PIN základny (výchozí: "0000").
- 3 "Nast. zvonění" → **OK**
- 4 "Noční program" → **OK**
- 5 "Zpož. zvonění" → **OK**
- 6 Vyberte požadované nastavení. → **OK** → [**↔**]



Poznámka:

- Pokud záznamník přijme hovor, nebude tato funkce k dispozici.

Možnosti volby



Změna času zpětného volání/Flash

V případě potřeby změňte čas zpětného volání/Flash v závislosti na požadavcích vašeho poskytovatele služeb nebo pobočkové ústředny.

- 1  (uprostřed navigačního tlačítka) →  → **OK**
- 2 Zadejte kód PIN základny (výchozí: "0000").
- 3 "Možnosti volby" → **OK**
- 4 "Opakování volby" → **OK**
- 5 Vyberte požadované nastavení. → **OK** → [**↔**]

Nastavení délky pauzy

V případě potřeby změňte délku pauzy v závislosti na požadavcích vašeho poskytovatele služeb nebo pobočkové ústředny.

- 1  (uprostřed navigačního tlačítka) →  → **OK**

Nastavení základny

- 2 Zadejte kód PIN základny (výchozí: "0000").
- 3 "Možnosti volby" → **OK**
- 4 "Délka pauzy" → **OK**
- 5 Vyberte požadované nastavení. → **OK** → **[*0]**

ARS (Automatic Route Selection: automatický výběr připojení) (Pouze pro Českou republiku a Slovensko)

Různí operátoři si účtují různé sazby za volání do různých oblastí. Využíváte-li služeb různých operátorů ve snaze snížit náklady, může automatický výběr připojení při volání na určitá směrová čísla automaticky zvolit odpovídající kód operátora v závislosti na tom, jak tuto funkci naprogramujete.

Důležité:

- Chcete-li použít automatický výběr připojení, je třeba provést následující operace:
 - objednat službu u operátora, jehož služeb chcete využívat
 - uložit kód operátora, jehož služeb budete využívat
 - uložit směrová čísla, která chcete volat pomocí konkrétního kódu operátora
 - přiřadit kódy operátora k jednotlivým uloženým směrovým číslům

Sazby za jednotlivá volání zjistíte u operátora.

Příklad: Přiřadili jste kód operátora „9876“ směrovému číslu „123“.

Pokud zvolíte číslo „123-4567“, přístroj zvolí číslo „9876-123-4567“.

Uložení kódů operátora pro funkci ARS (zapnutí funkce ARS)

Kódy telefonních operátorů, jejichž služeb využíváte, můžete uložit. Je možné uložit až 5 kódů operátora.

- 1  (uprostřed navigačního tlačítka) → **OK**
- 2 Zadejte kód PIN základny (výchozí: "0000").
- 3 "Možnosti volby" → **OK**
- 4 "Nastavení ARS" → **OK**
- 5 "Kód služby" → **OK**

- 6 "zap." → **OK**
- 7 Vyberte místo kódu operátora (C1–C5). → **OK**
 - Pokud toto místo již obsahuje kód operátora, bude tento kód zobrazen.
- 8 Zadejte kód operátora (maximálně 7 číslic). → **OK** → **[*0]**

Ukládání směrových čísel pro ARS

Uložte směrová čísla, která mají být zvolena pomocí konkrétního operátora. Je možné uložit až 25 směrových čísel.

- 1  (uprostřed navigačního tlačítka) → **OK**
- 2 Zadejte kód PIN základny (výchozí: "0000").
- 3 "Možnosti volby" → **OK**
- 4 "Nastavení ARS" → **OK**
- 5 "Oblast" → **OK**
- 6 Vyberte místo směrového čísla (1–25). → **OK**
 - Pokud toto místo již obsahuje směrové číslo, bude tento kód zobrazen.
- 7 Zadejte směrové číslo (maximálně 5 číslic). → **OK**
- 8 Vyberte kód operátora (C1–C5), který jste dříve uložili. → **OK** → **[*0]**
 - Při volání prostřednictvím tohoto směrového čísla bude automaticky vytočen tento kód operátora.

Vypnutí funkce ARS

- 1  (uprostřed navigačního tlačítka) → **OK**
- 2 Zadejte kód PIN základny (výchozí: "0000").
- 3 "Možnosti volby" → **OK**
- 4 "Nastavení ARS" → **OK**
- 5 "Kód služby" → **OK**
- 6 "vyp." → **OK** → **[*0]**





Nastavení omezení hovorů

U vybraných mikrotelefonů můžete omezit volbu určitých čísel. Můžete omezit až 6 telefonních čísel a můžete vybrat mikrotelefony, které mají

Nastavení základny



být omezeny. Uložení směrových čísel zabrání omezeným mikrotelefonům vytočit jakékoliv číslo v rámci oblasti.

Můžete povolit vytáčení omezeného čísla, pokud je uloženo jako nouzové.

- 1  (uprostřed navigačního tlačítka) →  → **OK**
- 2 Zadejte kód PIN základny (výchozí: "0000").
- 3 "Možnosti volby" → **OK**
- 4 "Omezení volání" → **OK**
- 5 Vyberte mikrotelefony, které chcete omezit, a stiskněte tlačítko .
 - Vedle omezených mikrotelefonů se zobrazí „√“.
 - Chcete-li u některého mikrotelefonu omezení zrušit, vyberte jej a potom stiskněte tlačítko .
- 6 **OK**
- 7 Vyberte umístění paměti. → **OK**
- 8 Zadejte telefonní nebo směrové číslo, které chcete omezit (maximálně 8 číslic). → **OK** → **[*0]**
 - Chcete-li vymazat omezené číslo, stiskněte tlačítko **[C/⊗]**.

Uložení/změna čísel nouzového volání

Pokud jste nastavili funkci omezení hovorů (strana 37), ale chcete povolit vytáčení čísla, které by bylo normálně omezeno, uložte jej jako nouzové.

- 1  (uprostřed navigačního tlačítka) →  → **OK**
- 2 Zadejte kód PIN základny (výchozí: "0000").
- 3 "Možnosti volby" → **OK**
- 4 "Tísňové volání" → **OK**
- 5 Vyberte umístění paměti. → **OK**
- 6 Zadejte nebo upravte číslo. → **OK** → **[*0]**
 - Nouzová čísla smažete přidržetím tlačítka **[C/⊗]**.



Další možnosti

Změna kódu PIN (Personal Identification Number: osobní identifikační číslo) základny



Aby bylo možné provést některá nastavení, je třeba z bezpečnostních důvodů zadat kód PIN základny.

Důležité:

- Jestliže kód PIN změníte, poznamenejte si nový kód. Kód PIN nelze v zařízení zjistit. Pokud kód PIN zapomenete, obraťte se na nejbližší servisní středisko Panasonic.

- 1  (uprostřed navigačního tlačítka) →  → **OK**
- 2 Zadejte kód PIN základny (výchozí: "0000").
- 3 "Další volby" → **OK**
- 4 "PIN Báze" → **OK**
- 5 Zadejte nový čtyřmístný PIN základny. → **OK** → **[*0]**



Změna nastavení regionu v přístroji/resetování základny

- 1  (uprostřed navigačního tlačítka) →  → **OK**
- 2 Zadejte kód PIN základny (výchozí: "0000").
- 3 "Další volby" → **OK**
- 4 "Reset Báze" → **OK**
- 5 Vyberte požadovanou zemi. → **OK**
 - "EG"=země kromě České republiky a Slovenska
 - "PD"*1
 - "CZ"=Česká republika
 - "SK"=Slovensko
 - *1 Nenastavujte "PD".
- 6 "Ano" → **OK** → **[*0]**

Poznámka:

- Následující položky budou odstraněny nebo bude obnoveno jejich výchozí nastavení:
 - Nastavení uvedená na: strana 35, 48, 53
 - Všechny zprávy SMS
 - Seznam volajících

Nastavení základny

- Následující položky zůstanou zachovány:
 - Datum a čas
 - Sdílené položky telefonního seznamu
 - Režim opakovače
 - Nahrané položky včetně uvítací zprávy, zpráv volajících, hlasových upomínek, oznámení hlasové identifikace a zaznamenaných hovorů
- Pokud jste vybrali požadovanou zemi v kroku 5, následující výchozí nastavení se změní na výchozí nastavení dané země:
 - Středisko zpráv 1 a 2 (strana 48)
 - Čas zpětného volání/Flash (strana 35)
 - Číslo nouzového volání (strana 35)
 - Jazyk (strana 25)
 - LetterWise (strana 25)
 - Nastavení ARS (strana 35)
 - Služba SMS zapnutá/vypnutá (strana 48)
 - Počet opakovaných voleb při použití funkce opakované volby (strana 16)
 - Jazyk použitý pro oznámení záznamníku
- Po resetování základny bude na displeji dočasně blikat ikona . Toto chování je normální. Mikrotelefon lze používat, jakmile na displeji přestane blikat .

Infračervené rozhraní

Kopírování uložených dat přes infračervené rozhraní

Mezi kompatibilními mikrotelefony Panasonic a kompatibilními telefony GSM s infračerveným rozhraním lze kopírovat uložené položky telefonního seznamu, obrázky a vyzvánění. Infračervený přenos dat mezi tímto mikrotelefonem a dalšími zařízeními vyjma telefonů GSM nelze zaručit.

Setkáte-li se při používání funkcí uvedených v této části s problémy, viz strana 66.

Příklad: Mikrotelefon 1 odesílá data do mikrotelefonu 2 (příjímač)

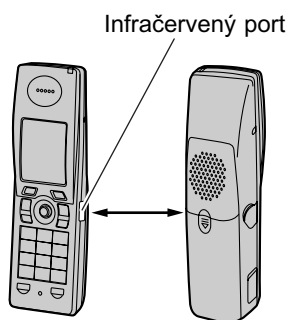

Pozor:

- Toto zařízení obsahuje nízkovýkonový laserový produkt na úrovni třídy 1 (infračervený indikátor LED), který za běžných okolností neškodí zraku. Třebaže je pro lidské oko neviditelný, nemiřte infračerveným paprskem do očí. Blízká aktivovaná infračervená zařízení mohou způsobit rušení.

Důležité:

- Umístěte přístroj cca 20 cm od druhého přístroje tak, aby byly infračervené porty obou přístrojů namířeny proti sobě.
- Mezi oběma přístroji nesmí být žádná překážka.
- Obrázky větší než 176 (výška) x 144 (šířka) bodů nemohou být zobrazeny.

Obrázky větší než cca 50 KB nemohou být zobrazeny.

- Před kopírováním dat prostřednictvím infračerveného rozhraní odpojte od mikrotelefonu kabel USB.
- Je-li napětí baterií nízké, nelze odesílat ani přijímat data prostřednictvím infračerveného rozhraní.

Poznámka:

- Některé telefony GSM tuto funkci nepodporují.

Kopírování položek telefonního seznamu

Přes infračervené rozhraní lze kopírovat jen jména a telefonní čísla.

1 Mikrotelefon 1 a mikrotelefon 2 (příjímač):

(uprostřed navigačního tlačítka) → → **OK**

2 Mikrotelefon 1:

“Odeslat” → **OK**

Mikrotelefon 2 (příjímač):

“Přijmout” → **OK**

3 Mikrotelefon 1:

“Tel. seznam” → **OK**

4 Mikrotelefon 1:

“1 položka” → **OK**

- Všechny položky odešlete zvolením položky “Všechny položky”. → **OK**

5 Mikrotelefon 1:

Vyberte požadovanou položku. → **OK**

Mikrotelefon 2 (příjímač):

- Při příjmu více položek se na displeji objeví zpráva “Příchozí data. Přidat vše do seznamu?”. Stisknutím tlačítka **OK** všechny položky uložíte.

6 Kopírování další položky:

Mikrotelefon 1:

Opakujte krok 5.

Mikrotelefon 2 (příjímač):

Vyberte položku “Přijmout”, stiskněte tlačítko **OK**, a opakujte krok 5.





7 Mikrotelefon 1 a mikrotelefon 2 (příjímač):

Infračervené rozhraní





Poznámka:

- Funkce kopírování všech položek nemusí být některými GSM telefony podporováno.

Kopírování uložených obrázků

- 1 Mikrotelefon 1 a mikrotelefon 2 (příjímač):**
 (uprostřed navigačního tlačítka) → 
 → **OK**
- 2 Mikrotelefon 1:**
 “Odeslat” → **OK**
Mikrotelefon 2 (příjímač):
 “Přijmout” → **OK**
- 3 Mikrotelefon 1:**
 “Uživatel. obrázky” → **OK**
- 4 Mikrotelefon 1:**
 Stisknutím navigačního tlačítka nahoru nebo dolů vyberte požadovanou položku. → **OK**
- 5 Mikrotelefon 2 (příjímač):**
 “Uložit obrázek” → **OK**
 - Chcete-li si prohlédnout obrázek, vyberte položku “Prohl. Obrázek”. → **OK**
- 6 Mikrotelefon 1 a mikrotelefon 2 (příjímač):**
[ ]

Kopírování uložených vyzvánění

- 1 Mikrotelefon 1 a mikrotelefon 2 (příjímač):**
 (uprostřed navigačního tlačítka) → 
 → **OK**
- 2 Mikrotelefon 1:**
 “Odeslat” → **OK**
Mikrotelefon 2 (příjímač):
 “Přijmout” → **OK**
- 3 Mikrotelefon 1:**
 “Uživatel. zvonění” → **OK**
- 4 Mikrotelefon 1:**
 Vyberte požadovanou položku. → **OK**
- 5 Mikrotelefon 2 (příjímač):**
 “Uložit melodii” → **OK**
 - Chcete-li přehrát melodii, vyberte položku “Přehrát melodii”. → **OK**
- 6 Mikrotelefon 1 a mikrotelefon 2 (příjímač):**
[ ]

Poznámka:

- Při přehrávání v mikrotelefonu mohou melodie zkopírované z telefonů GSM znít jinak než originál.

☛ Služba ID volajícího

Použití služby ID volajícího



Důležité:

- Toto zařízení je kompatibilní se službou ID volajícího. Chcete-li používat funkce služby ID volajícího (například zobrazování telefonních čísel volajících), musíte se přihlásit k odběru této služby. Podrobné informace získáte u poskytovatele služeb.

Funkce služby ID volajícího

Při přijetí příchozího hovoru lze zobrazit telefonní číslo volajícího.

- Telefonní čísla různých posledních 50 volajících budou zaprotokolována v seznamu volajících.
- Při poslechu zprávy nahrané na záznamník pomocí mikrotelefonu můžete zavolat volajícímu, aniž byste museli provádět volbu telefonního čísla (strana 51).
- Při přijetí informací služby ID volajícího, které se shodují s telefonním číslem v telefonním seznamu zařízení:
 - Uložené jméno a obrázek se zobrazí a zaprotokolují do seznamu volajících.
 - Mikrotelefon použije barvu displeje a vyzvánění, které byly přiřazeny ke kategorii volajícího.
 - Mikrotelefon oznámí vytvořený záznam hlasové identifikace.
- Pokud je zařízení připojeno k ústředně PBX, informace o volajícím nemusejí být dostupné.
- Jakmile volající uskutečňuje volání v oblasti, v níž se služba ID volajícího neposkytuje, zobrazí se text "**Mimo dosah**".

- Pokud volající požadoval, aby se informace o něm nezobrazovaly, na displeji se nezobrazí žádné informace nebo se zobrazí text "**Soukr. volající**".

Zmeškané hovory

Pokud hovor není přijat, zařízení jej považuje za zmeškaný. ➔ a počet zmeškaných hovorů je zobrazen na displeji. Na základě této informace se můžete podívat do seznamu volajících a zjistit, kdo vám ve vaší nepřítomnosti volal.

Funkce kategorií pro telefonní seznam mikrotelefonu

Kategorie usnadňují identifikaci volajícího pomocí různých typů vyzvánění a barev displeje pro různé kategorie volajících. Při přidávání položky do telefonního seznamu můžete položce přiřadit kategorii (strana 19). Přijmete-li hovor od volajícího, který je přiřazen k některé kategorii, použije se vybraná barva kategorie a typ vyzvánění.

Změna vyzvánění podle kategorie

Pokud vyberete položku "**Ext. zvonění**", zařízení použije externí vyzvánění (nastavení: strana 29) při příjmu volání z této kategorie. Výchozí nastavení je "**Ext. zvonění**".

- 1 (levé funkční tlačítko) ➔
- 2 "**Kategorie**" ➔ **OK**
- 3 Vyberte kategorii. ➔ **OK**
- 4 Vyberte aktuální nastavení kategorie vyzvánění. ➔ **OK**
- 5 Vyberte požadovanou položku. ➔ **OK**

Ext. zvonění	Vyzváněcí melodie pro vnější volání. Dokončete stisknutím [*0] .
Původní zvonění	Vyzvánění uložená v mikrotelefonu v době zakoupení.
Uživatel. zvonění	Vyzvánění, která jste uložili do mikrotelefonu (strana 27, 30).

- 6 Vyberte požadované vyzvánění. ➔ **OK**
➔ **[*0]**

Služba ID volajících

Změna barev kategorie

Pokud vyberete položku "Barva displeje", zařízení zobrazí na displeji barvu (nastavení: strana 32) při příjmu volání z této kategorie. Výchozí nastavení je "Barva displeje".

- 1 (levé funkční tlačítko) →
- 2 "Kategorie" → **OK**
- 3 Vybete kategorii. → **OK**
- 4 Vybete aktuální nastavení barvy kategorie. → **OK**
- 5 Vybete požadovanou barvu. → **OK** →

Hlasová identifikace pro sdílený telefonní seznam

Hlasové identifikace vám umožní zjistit, kdo volá, aniž byste se museli podívat na displej. Pokud zaznamenáte oznámení hlasové identifikace pro položku sdíleného telefonního seznamu (strana 22), bude záznam hlasové identifikace oznámen při přijetí hovoru od této osoby.

Poznámka:

- Pokud je vyzvánění mikrotelefonu vypnuté, nebude oznámení hlasové identifikace slyšet.

Seznam volajících

Zobrazení seznamu volajících a zpětné volání

Telefonní čísla různých posledních 50 volajících budou zaprotokolována v seznamu volajících. Pomocí tohoto seznamu můžete zavolat zpět volajícím, jejichž volání jste zmeškali.

- 1 (uprostřed navigačního tlačítka) → → **OK**
- 2 Zatlačením na navigační tlačítko směrem dolů vyhledejte poslední hovor. Zatlačením na navigační tlačítko směrem nahoru vyhledejte nejstarší hovor.
 - Pokud položka byla již prohlížena nebo bylo příslušné číslo již voláno, na displeji se zobrazí „✓“, i když tato položka byla již

prohlížena nebo bylo příslušné číslo již voláno z jiného mikrotelefonu.

- Položku vymažete stisknutím tlačítka .
→ "Ano" → **OK**

3 /

Editace telefonního čísla volajících před zpětným voláním

- 1 (uprostřed navigačního tlačítka) → → **OK**
- 2 Stisknutím navigačního tlačítka nahoru nebo dolů zobrazte požadovanou položku.
- 3 **Přidání čísla**
Stiskněte tlačítko na klávesnici ([0] až [9]).
 - Stisknuté číslo bude přidáno na začátek aktuálního čísla.

Smazání čísla

→ "Upravit a volat" → **OK** → Upravte číslo.

4 / / **OK**

Vymazání informací o volajícím

- 1 (uprostřed navigačního tlačítka) → → **OK**
- 2 Stisknutím navigačního tlačítka nahoru nebo dolů zobrazte požadovanou položku. →
- 3 "Vymazat" → **OK**
 - Všechny položky smažete zvolením položky "vymazat vše". → **OK**
- 4 "Ano" → **OK** →

Uložení informací o volajícím do telefonního seznamu mikrotelefonu

- 1 (uprostřed navigačního tlačítka) → → **OK**
- 2 Stisknutím navigačního tlačítka nahoru nebo dolů zobrazte požadovanou položku. →
- 3 "Přidat záznam" → **OK**
- 4 Pokračujte od kroku 3, „Přidávání položek do telefonního seznamu mikrotelefonu“, strana 19.



Služba ID volajícího



Hlasová pošta

Hlasová pošta je služba automatického záznamníku nabízená poskytovateli služeb. Pokud si službu hlasové pošty u poskytovatele předplatíte, tato služba bude přijímat hovory, když budete nepřítomní nebo když vaše linka bude obsazená. Zprávy jsou zaznamenávány poskytovatelem služby, ne telefonem. Podrobnosti o této službě vám podá poskytovatel služby.

Poznámka:

- Další informace o používání záznamníku zařízení a služby hlasové pošty od poskytovatele služeb získáte zde: strana 53.



✉ Služba SMS (Short Message Service: krátké textové zprávy)

Použití služby SMS (Short Message Service: krátké textové zprávy)



Služba SMS umožňuje odesílat a přijímat textové zprávy, položky telefonního seznamu a přijímat obrázky nebo melodie od ostatních linkových a mobilních telefonů, které podporují kompatibilní sítě a funkce standardu SMS.

Důležité:

- Chcete-li funkce SMS používat, musíte provést následující:
 - objednat službu ID volajícího nebo jinou podobnou službu,
 - zkontrolovat, zda je funkce SMS zapnutá,
 - zkontrolovat, zda jsou uložena správná telefonní čísla na střediska SMS.

Podrobné informace a informace o dostupnosti získáte u poskytovatele služeb.

Poznámka:

- Celkem lze uložit 47 zpráv (při 160 znacích na zprávu). Celkový počet zpráv (47) může být vyšší, pokud jednotlivé zprávy obsahují méně než 160 znaků.
- Pokud je zařízení připojeno k ústředně PBX, nemusí být funkce SMS dostupná.

Zapnutí funkce SMS

- 1 (uprostřed navigačního tlačítka) → ✉ → **OK**
- 2 "Nastavení" → **OK**

- 3 Zadejte kód PIN základny (výchozí: "0000").
- 4 "SMS zap/vyp." → **OK**
- 5 "zap." → **OK** → [**✕**0]

Ukládání nebo změny čísel střediska zpráv služby SMS

Aby bylo možné odesílat a přijímat zprávy SMS, musí být uložena telefonní čísla střediska zpráv služby SMS.

Pro Českou republiku:

V tomto zařízení jsou předem naprogramována čísla střediska zpráv (pro poskytovatele služeb Český Telecom). V případě potřeby můžete tato čísla změnit.

Pro Slovenskou republiku:

V tomto zařízení jsou předem naprogramována čísla střediska zpráv (pro poskytovatele služby Slovenského Telecomu). V případě potřeby můžete tato čísla změnit.

- Další informace získáte od poskytovatele služeb.

- 1 (uprostřed navigačního tlačítka) → ✉ → **OK**
- 2 "Nastavení" → **OK**
- 3 Zadejte kód PIN základny (výchozí: "0000").
- 4 "Centrum zpráv 1" nebo "Centrum zpráv 2" → **OK**
- 5 Zadejte nebo upravte čísla. → **OK**
- 6 "Uložit" → **OK** → [**✕**0]







Poznámka:

- Pokud je váš telefon připojen k pobočkové ústředně PBX, je třeba na začátek telefonního čísla střediska zpráv 1 zadat přístupové číslo linky ústředny PBX a vytáčenou pauzu.
(Pouze pro Českou republiku a Slovensko)
Pro středisko zpráv 2 uložte číslo střediska zpráv 1 v nezměněné podobě, bez přístupového čísla linky nebo vytáčenou pauzu.

Služba SMS (Short Message Service: krátké textové zprávy)

Odeslání zprávy

Napsání a odeslání nové zprávy



- 1  (uprostřed navigačního tlačítka) →  → **OK**
- 2 “vytvořit” → **OK**
 - Když se na displeji zobrazí položka “▲Poslední text?”, zatlačením navigačního tlačítka směrem nahoru můžete použít text z poslední vytvořené zprávy.
- 3 Zadejte zprávu (strana 59). → **OK**
 -  se zobrazí.
- 4 Zadejte cílové telefonní číslo (maximálně 20 číslic). → **OK**
 - Při použití telefonního seznamu mikrotelefonu:
 -  → Vyberte položku telefonního seznamu mikrotelefonu. → **OK**
 - Je-li uloženo jen 1 telefonní číslo**
OK
 - Jsou-li uložena 2 telefonní čísla a více**
Vyberte požadované telefonní číslo. → **OK** 2 krát
 - Při použití seznamu volajících:
Stisknutím navigačního tlačítka nahoru nebo dolů vyberte požadovaného účastníka. → **OK** 2 krát
 - Při použití seznamu opakované volby:
Opakovaným stisknutím tlačítka  vyberte telefonní číslo. → **OK** 2 krát
- 5 Chcete-li uložit zprávu, vyberte položku “Ano”. → **OK**
- 6 Chcete-li zprávu odeslat, stiskněte tlačítko **OK**.
 - Chcete-li odeslání zrušit, stiskněte tlačítko .

Poznámka:



- Toto zařízení podporuje zprávy SMS dlouhé až 612 znaků, maximální počet znaků, které lze odeslat nebo přijmout může být omezený poskytovatelem služby SMS. Podrobné informace získáte u poskytovatele služeb SMS.

- Pokud vaše zpráva obsahuje více než 160 znaků, bude rozdělena do více zpráv (maximálně 4), z nichž každá obsahuje maximálně 160 znaků. Podle čísla zobrazeného na displeji (“1”, “2”, “3” nebo “4”) lze ověřit, kolik zpráv je pro odeslání textu třeba. Zbývající počet znaků, které lze zadat, je zobrazen vedle . Váš poskytovatel služeb bude zpoplatňovat dlouhé zprávy (delší než 160 znaků) jinak, než ostatní zprávy. Podrobné informace získáte u poskytovatele služeb.
- Pokud je váš telefon připojen k pobočkové ústředně PBX, uložte přístupové číslo linky ústředny PBX (strana 48).



Odeslání uložené zprávy

- 1  (uprostřed navigačního tlačítka) →  → **OK**
- 2 “Odeslané-sezn.” → **OK**
- 3 Chcete-li si přečíst uloženou zprávu, zatlačením navigačního tlačítka nahoru nebo dolů zprávu vyberte. → **OK**
- 4 Chcete-li zprávu odeslat, stiskněte tlačítko . → “Odeslat” → **OK**
- 5 Stisknutím a podržením tlačítka **[C/✕]** vymažete všechna čísla, potom pokračujte krokem 4, „Napsání a odeslání nové zprávy“, strana 46.



Úprava a odeslání uložené zprávy

- 1  (uprostřed navigačního tlačítka) →  → **OK**
- 2 “Odeslané-sezn.” → **OK**
- 3 Stisknutím navigačního tlačítka nahoru nebo dolů vyberte požadovanou zprávu. → **OK**
- 4  → “Editovat zprávu” → **OK** → Pokračujte od kroku 3, „Napsání a odeslání nové zprávy“, strana 46.

Smazání uložených zpráv

- 1  (uprostřed navigačního tlačítka) →  → **OK**
- 2 “Odeslané-sezn.” → **OK**
- 3 Stisknutím navigačního tlačítka nahoru nebo dolů vyberte požadovanou zprávu. → **OK**

Služba SMS (Short Message Service: krátké textové zprávy)

- 4  → "Vymazat" → **OK**
 - Všechny zprávy smažete zvolením položky "Vymazat vše". → **OK**
- 5 "Ano" → **OK** → []

Odeslání položky telefonního seznamu

Ve zprávě SMS lze odesílat položky telefonního seznamu; přijmout je mohou jen ty modely, které podporují vizitky formátu vCard.

vCard: formát souboru, který se používá k ukládání jmen a telefonních čísel



- 1 Vyhledejte požadovanou položku telefonního seznamu mikrotelefonu (strana 20). → 
- 2 "Kopírovat" → **OK**
- 3 "SMS" → **OK**
- 4 Zadejte cílové telefonní číslo (maximálně 20 číslic). → **OK**
- 5 "Odeslat" → **OK**

Poznámka:



- Prostřednictvím SMS lze zasílat pouze jména a telefonní čísla.

Příjem zprávy

Při příjmu správy SMS:

- zazní zvukový signál (pokud je vyzvánění mikrotelefonu zapnuto),
- na displeji se zobrazí "Příjem Zpráva SMS",
- na displeji se zobrazí ,
- vedle  je zobrazen celkový počet nových (nepřečtených) zpráv SMS



Čtení přijaté zprávy

- 1  (uprostřed navigačního tlačítka) →  → **OK**
- 2 "Příchozí-sezn." → **OK**
- 3 Zatlačením navigačního tlačítka nahoru nebo dolů vyberte zprávu.
 - Zprávy s přílohou jsou označeny symbolem .







- Zprávy, které byly přečteny, jsou označeny „✓“, i když byly přečteny v jiném mikrotelefonu.
- Zprávu vymažete tlačítkem . → "Ano" → **OK**

- 4 Po stisknutí tlačítka **OK** si budete moci přečíst obsah zprávy.





Poznámka:

- Chcete-li zavolat odesílateli zprávy, stiskněte tlačítko [] nebo [].

Uložení připojených obrázků a melodií

- 1 Během čtení zprávy vyberte položku  nebo . →  → 
- 2 "Uložit obrázek" nebo "Uložit melodii" → **OK**
- 3 Zadejte jméno (maximálně 10 znaků; strana 59). →  → []

Uložení připojených položek telefonního seznamu do telefonního seznamu mikrotelefonu

- 1 Během čtení zprávy vyberte položku . → 
- 2  → []

Odpověď na zprávu

- 1 Během čtení zprávy stiskněte tlačítko .
- 2 "Odpovědět" → **OK**
- 3 Zadejte zprávu (strana 59). → **OK**
- 4 Upravte cílové telefonní číslo anebo stiskněte tlačítko **OK**.
- 5 Pokračujte od kroku 5, „Napsání a odeslání nové zprávy“, strana 46.

Editace/předání zprávy

- 1 Během čtení zprávy stiskněte tlačítko .
- 2 "Editovat zprávu" → **OK**
- 3 Pokračujte od kroku 3, „Napsání a odeslání nové zprávy“, strana 46.

Smazání přijatých zpráv

- 1 Během čtení zprávy stiskněte tlačítko .
- 2 "Vymazat" → **OK**

Služba SMS (Short Message Service: krátké textové zprávy)

- Všechny zprávy smažete zvolením položky “Vymazat vše”. → **OK**

3 “Ano” → **OK** → [**✕**]

Uložení čísla odesílatele do telefonního seznamu mikrotelefonu

- 1** Během čtení zprávy stiskněte tlačítko .
- 2** “Přidat záznam” → **OK**
- 3** Pokračujte od kroku 3, „Přidávání položek do telefonního seznamu mikrotelefonu“, strana 19.

Editace čísla odesílatele před zpětným voláním

- 1** Během čtení zprávy stiskněte tlačítko .
- 2** “Upravit a volat” → **OK**
- 3** Upravte číslo. → [**↶**] / [**↷**] / **OK**

Pokyny pro nastavení služby SMS

Jsou-li obnovena výchozí nastavení základny (strana 38), obnoví se také následující nastavení služby SMS. Obsah přijatých a odeslaných dat bude vymazán.



Nastavení služby SMS	Strana
Služba SMS zapnutá/vypnutá (výchozí: “vyp.”) ^{*1}	strana 45
Středisko zpráv 1	strana 45
Středisko zpráv 2	strana 45
Přístupové číslo linky ústředny PBX (výchozí: “vyp.”)	strana 48

^{*1} Pokud jste v přístroji provedli nastavení regionu (strana 38) “cz” nebo “sk”, je výchozí nastavení “zap.”.

Uložení přístupového čísla linky ústředny PBX (pouze pro uživatele PBX)

Aby mohly být vaše zprávy SMS řádně odesílány, uložte přístupové číslo linky ústředny PBX (max.

4 číslice). Pokud odesíláte zprávy SMS do položek telefonního seznamu mikrotelefonu nebo seznamu opakované volby, přístupové číslo linky pobočkové ústředny PBX bude odstraněno.

- 1**  (uprostřed navigačního tlačítka) →  → **OK**
- 2** “Nastavení” → **OK**
- 3** Zadejte kód PIN základny (výchozí: “0000”).
- 4** “Přist.č.ústřed.” → **OK**
- 5** “zap.” → **OK**
- 6** Podle potřeby zadejte přístupové číslo linky ústředny PBX a vytáčetí pauzu. → **OK**
- 7** “uložit” → **OK** → [**✕**]

Záznamník



Tato jednotka obsahuje záznamník, který může přijímat a zaznamenávat hovory v době vaší nepřítomnosti. Můžete také nahrávat své vlastní hlasové upomínky (strana 51) a zaznamenávat telefonní hovory (strana 18).

Důležité:

- K záznamníku má přístup vždy pouze 1 osoba (pro vyslechnutí zpráv, nahrání uvítací zprávy atd.).
- Jestliže volající zanechají zprávy, zařízení zaznamená den a čas přijetí každé z nich. Ujistěte se o správném nastavení data a času (strana 15).

Kapacita paměti

Celková záznamová kapacita (včetně uvítací zprávy, zpráv volajících, hlasových upomínek, oznámení slyšitelných hovorů a zaznamenaných hovorů) činí přibližně 11 minut. Maximálně lze zaznamenat 64 zpráv.

Poznámka:

- Pokud se paměť pro záznam zpráv zaplní, indikátor vzkazů na základně začne rychle blikat.

Zapnutí záznamníku



Použití základny

Záznamník zapnete nebo vypnete stisknutím tlačítka .

- Je-li záznamník zapnut, rozsvítí se indikátor vzkazů.

- Je-li záznamník vypnut, indikátor vzkazů zhasne a zařízení automaticky přehraje nové zprávy, pokud jsou nějaké nahrány.

Použití mikrotelefonu

- 1  (uprostřed navigačního tlačítka) → 
→ **OK**
- 2  → [**✕0**]

Poznámka:



- Je-li záznamník zapnut, zobrazí se vedle ikony baterie ikona .

Uvítací zpráva

Poté, co zařízení přijme hovor, je volající přivítán uvítací zprávou. Můžete nahrát svoji vlastní uvítací zprávu nebo použít předem nahranou uvítací zprávu.

Nahrávání uvítací zprávy

Můžete nahrát vlastní pozdrav v délce až 2 minuty a 30 sekund.



- 1  (uprostřed navigačního tlačítka) → 
→ **OK**
- 2 “Nahrát” → **OK**
- 3 “Záznam hlášení” → **OK**
 - Podržte mikrotelefon ve vzdálenosti asi 20 cm a zřetelně hovořte do mikrofону.
- 4 Nahrávání ukončete stisknutím tlačítka 
→ [**✕0**]

Použití předem nahrané uvítací zprávy

Pokud nenahrajete svoji vlastní uvítací zprávu nebo ji vymažete, může zařízení přehrávat předem nahranou uvítací zprávu a žádat volající, aby zanechali vzkaz. Je-li doba záznamu zprávy (strana 53) nastavena na “**Pouze pozdrav**”, vzkazy volajících se nebudou zaznamenávat a zařízení bude přehrávat odlišnou předem nahranou uvítací zprávu, prostřednictvím které bude žádat volající, aby zavolali později.



Funkce záznamníku

Přehrání uvítací zprávy

- 1  (uprostřed navigačního tlačítka) → 
→ **OK**
- 2 “Přehrát hlášení” → **OK** → [**↶**]

Vymazání uvítací zprávy

Jestliže vymažete svoji vlastní uvítací zprávu, zařízení bude při přijetí hovoru přehrávat předem nahranou uvítací zprávu.



- 1  (uprostřed navigačního tlačítka) → 
→ **OK**
- 2 “Smazat zprávu” → **OK**
- 3 “Smazat hlášení” → **OK**
- 4 “Ano” → **OK** → [**↶**]

Poslech zpráv

Zprávy se ukládají a přehrávají chronologicky, od nejstarší zprávy po nejnovější.

Poslech nových nebo všech zpráv

Máte-li nové zprávy:

- odpověď na indikátoru na základně bliká,
- na displeji se zobrazí ,
- vedle  je zobrazen celkový počet nových zpráv,
- pokud byla zapnuta funkce upozornění na zprávu, základna vydá zhruba každou minutu zvukový signál (strana 54).

Použití základny



[**▶■**]

- Jestliže byly nahrány nové zprávy, základna je přehraje.
- Pokud nebyly nahrány žádné nové zprávy, základna přehraje všechny zprávy.

Poznámka:

- Chcete-li upravit hlasitost reproduktoru při přehrávání, stiskněte tlačítko [**∧**] nebo [**∨**].
- Po přehrání všech nových zpráv přestane indikátor odpovědi blikat, zůstane však rozsvícený po dobu, po kterou bude záznamník zapnutý.

Použití mikrotelefonu

- 1  (uprostřed navigačního tlačítka) → 
→ **OK**
- 2 “Přehrát nový” nebo “Přehrát všechny” → **OK**



Poznámka:

- Chcete-li upravit hlasitost reproduktoru při přehrávání, posuňte navigační tlačítko nahoru nebo dolů.

Opakování, přeskočení, přerušení, vymazání zprávy během přehrávání

- Zopakování zprávy během přehrávání:
 - pro základnu stiskněte tlačítko [**◀◀**],
 - pro mikrotelefon zatlačte navigační tlačítko vlevo.

Je-li toto tlačítko stisknuto během prvních 5 sekund zprávy, přehraje se předchozí zpráva.

- Přeskočení zprávy během přehrávání:
 - pro základnu stiskněte tlačítko [**▶▶**],
 - pro mikrotelefon zatlačte navigační tlačítko vpravo.
- Zastavení zprávy během přehrávání:
 - pro základnu stiskněte tlačítko [**▶■**],
 - pro mikrotelefon stiskněte tlačítko .
- Vymazání zprávy během přehrávání:
 - pro základnu stiskněte tlačítko [**X**],
 - pro mikrotelefon stiskněte tlačítko . → “Ano” → **OK**

Vymazání všech zpráv



Použití základny

[**X**] 2 krát

Poznámka:

- Uvítací zpráva se nevymaže.

Použití mikrotelefonu

- 1  (uprostřed navigačního tlačítka) → 
→ **OK**
- 2 “Smazat zprávu” → **OK**
- 3 “Vymazat vše” → **OK**
- 4 “Ano” → **OK** → [**↶**]

Poznámka:

- Uvítací zpráva se nevymaže.

☎ Funkce záznamníku**Volání zpět (pouze pro odběratele služby ID volajícího)**

Pokud byly pro hovor přijaty informace o volajícím, můžete mu při přehrávání zprávy zavolat zpět.



- 1 Během přehrávání stiskněte tlačítko .
- 2 "Zpětné volání" → **OK**

Poznámka:



- Chcete-li před zavoláním číslo upravit, vyberte položku "Upravit a volat". → **OK** → Upravte číslo. → **OK**

Nahrávání hlasové upomínky

Chcete-li sami sobě nebo někomu jinému zanechat soukromou zprávu, můžete nahrát až 3 minutovou hlasovou upomínku. Tuto zprávu je možno později přehrát, a to buď přímo, nebo dálkově.

- 1  (uprostřed navigačního tlačítka) →  → **OK**
- 2 "Nahrát" → **OK**
- 3 "Nahrát pozn." → **OK**
 - Podržte mikrotelefon ve vzdálenosti asi 20 cm a zřetelně hovořte do mikrofону.
- 4 Nahrávání ukončete stisknutím tlačítka . → **[*][0]**

Provoz pomocí přímých příkazů z mikrotelefonu

Pohodlněji než procházením nabídek lze záznamník ovládat pomocí tlačítek na klávesnici. Chcete-li použít následující příkazy, stiskněte tlačítko  (uprostřed navigačního tlačítka). →  → **OK**

Tlačítko	Přímé příkazy
[1]	Zopakovat zprávu (během přehrávání)*1
[2]	Přeskočit zprávu (během přehrávání)
[3]	Otevřít nabídku "Nastavení"

Tlačítko	Přímé příkazy
[4]	Přehrát nové zprávy
[5]	Přehrát všechny zprávy
[6]	Přehrát uvítací zprávu
[7][4]	Záznam upomínky
[7][6]	Nahrát uvítací zprávu
[8]	Zapnout záznamník
[9]	Ukončit (nahrávání, přehrávání)
[0]	Vypnout záznamník
[*][4]	Vymazat tuto zprávu (během přehrávání)
[*][5]	Vymazat všechny zprávy
[*][6]	Vymazat uvítací zprávu

*1 Je-li toto tlačítko stisknuto během prvních 5 sekund zprávy, přehraje se předchozí zpráva.

Funkce záznamníku

Dálkové ovládání



Pokud používáte tlačítkový telefon s tónovou volbou, můžete zavolat své telefonní číslo z jiné stanice a poslechnout si zprávy nebo změnit nastavení záznamníku. Při provádění různých úkonů vás hlasový průvodce zařízení postupně vyzve, abyste stiskli určitá tlačítka na klávesnici.

Důležité:

- Abyste záznamník mohli ovládat dálkově, musíte nejprve dálkové ovládání zapnout nastavením dálkového přístupového kódu. Tento kód je nutno zadat pokaždé, když záznamník ovládáte dálkově.

Zapnutí dálkového ovládání

Jestliže záznamník ovládáte dálkově, musí být zadán 3-číselný dálkový kód. Tento kód zamezuje neoprávněnému dálkovému poslechu vašich zpráv jinými účastníky. Jakmile dálkový přístupový kód uložíte, je dálkové ovládání zpřístupněno.

- 1  (uprostřed navigačního tlačítka) →  → **OK**
- 2 “Nastavení” → **OK**
- 3 “Kód dál. ovl.” → **OK**
- 4 Chcete-li dálkové ovládání vypnout, zadejte 3-číselný přístupový kód.
 - Dálkové ovládání vypnete stisknutím tlačítka **[*]**.
- 5 **OK** → **[*][0]**

Poznámka:

- Pokud jste uložili dálkový přístupový kód, můžete zapnout záznamník voláním zařízení, a to i v případě, že je vypnuto. Tento hovor lze přijmout před aktivováním funkce zpožděného zvonění nočního režimu (strana 31, 36). Pro aktivaci funkce zpožděného zvonění je nutné vybrat “30 s.”.

Dálkové ovládání záznamníku

- 1 Zvolte své telefonní číslo z tlačítkového telefonu s tónovou volbou.
- 2 Po spuštění přehrávání uvítací zprávy zadejte svůj dálkový přístupový kód.

- Zařízení oznámí počet nových zpráv.

3 Zadejte dálkové příkazy.

Poznámka:

- Můžete kdykoli zavěsit.
- Pokud zbývá méně než 5 minut doby nahrávání, jednotka oznámí zbývajícím časem nahrávání po přehrání poslední zprávy.
- Je-li paměť pro záznam zpráv plná, nepotřebné zprávy vymaže (strana 52).

Vzdálené příkazy

Tlačítko	Dálkový příkaz
[1]	Zopakovat zprávu (během přehrávání) ^{*1}
[2]	Přeskočit zprávu (během přehrávání)
[3][#] Mikrotelefon č.	Monitorování místnosti
[4]	Přehrát nové zprávy
[5]	Přehrát všechny zprávy
[6]	Přehrát uvítací zprávu
[7]	Nahrát uvítací zprávu
[9]	Ukončit (nahrávání, přehrávání)
[0]	Vypnout záznamník
[*][4]	Vymazat tuto zprávu (během přehrávání)
[*][5]	Vymazat všechny zprávy
[*][6]	Vymazat uvítací zprávu (během jejího přehrávání)
[*][#]	Ukončit dálkové ovládání (nebo zavěsit)

*1 Je-li toto tlačítko stisknuto během prvních 5 sekund zprávy, přehraje se předchozí zpráva.

Vzdálené monitorování místnosti

Tato funkce umožňuje naslouchat v místnosti s umístěným mikrotelefonem, což umožňuje sledování dění v různých částech domu, když jste mimo něj. Chcete-li tuto funkci použít,

Funkce záznamníku

nastavte funkce Soukromí na hodnotu “vyp.” (strana 34).

- Při použití vzdálených příkazů:
[3] → Stiskněte tlačítko **[#]** a potom do 10 sekund po zaznění dlouhého pípnutí zadejte číslo požadovaného mikrotelefonu.
- Po dokončení stiskněte tlačítko **[9]** nebo zavěste.

Dálkové zapnutí záznamníku

Je-li záznamník vypnut, můžete jej dálkově zapnout.

- 1 Zvolte své telefonní číslo z tlačítkového telefonu s tónovou volbou.
- 2 Nechejte telefon 9 krát zazvonit.
 - Zazní dlouhý zvukový signál.
- 3 Do 10 sekund po zaznění zvukového signálu zadejte svůj dálkový přístupový kód.
 - Přehraje se uvítací zpráva.
 - Můžete buď zavěsit nebo znovu zadat dálkový přístupový kód a pokračovat v dálkovém ovládání.

Pokyny pro nastavení záznamníku



Jsou-li obnovena výchozí nastavení základny (strana 38), obnoví se také následující nastavení záznamníku.

Nastavení záznamníku	Výchozí nastavení	Strana
Zapnutý/vypnutý záznamník	Záznamník zap.	strana 49
Dálkový přístupový kód	—	strana 52
Počet vyzvánění	4 zvonění	strana 53
Doba záznamu zprávy volajícího	3 minuty	strana 53
Sledování hovoru	Zap.	strana 54
Upozornění na zprávu	Vyp.	strana 54

Změna počtu vyzvánění

Počet zazvonění před přijetím hovoru zařízením můžete změnit. Lze vybrat 2 až 6 zvonění nebo “Automaticky”.

“Automaticky”: Zařízení přijme hovor po 2 zazvoněních, jestliže byly zaznamenány nové zprávy, a po 5 zazvoněních, jestliže nejsou zaznamenány žádné nové zprávy. Pokud zavoláte své telefonní číslo z jiné stanice (strana 53), po třetím zazvonění telefonu poznáte, že nemáte žádné nové zprávy. Můžete pak zavěsit, aniž by hovor byl účtován.

- 1  (uprostřed navigačního tlačítka) →  → **OK**
- 2 “Nastavení” → **OK**
- 3 “Počet vyzvánění” → **OK**
- 4 Vyberte požadované nastavení. → **OK** → **[*0]**

Pro předplatitele hlasové pošty





Důležité informace:

- Aby bylo možné zprávy pomocí služby hlasové pošty správně přijímat, doporučujeme nepoužívat záznamník zařízení. Přesvědčte se, že je záznamník vypnutý (strana 49).
- Chcete-li místo služby hlasové pošty od poskytovatele služeb používat záznamník zařízení, požádejte poskytovatele služeb o deaktivaci služby hlasové pošty. Pokud poskytovatel služeb toto nemůže provést, nastavte funkci “Počet vyzvánění” této jednotky tak, aby záznamník jednotky přijímal volání dříve, než se volání pokusí přijmout služba hlasové pošty od poskytovatele služeb. Než toto nastavení změníte, zkontrolujte počet zvonění před aktivací služby hlasové pošty od poskytovatele služeb.

Nastavení doby záznamu zprávy volajícího





Můžete upravit maximální dobu záznamu přidělenou každému volajícímu nebo zařízení nastavit tak, aby přehrávalo uvítací zprávu, avšak nezaznamenávalo zprávy volajících.

Funkce záznamníku

- 1  (uprostřed navigačního tlačítka) → 
→ **OK**
- 2 “Nastavení” → **OK**
- 3 “Doba záznamu” → **OK**
- 4 Vyberte požadované nastavení. → **OK** →
[ ]





Zapnutí sledování hovorů

Pokud volající zanechává zprávu, můžete hovor sledovat prostřednictvím reproduktoru mikrotelefonu.

- 1  (uprostřed navigačního tlačítka) → 
→ **OK**
- 2 “Nastavení” → **OK**
- 3 “Odposlech vol.” → **OK**
- 4 “Zap.” → **OK** → [ ]

Zapnutí upozornění na zprávu

Tato funkce vás upozorní na nahrání nových zpráv. Základna zhruba jednou za minutu vydá zvukový signál, dokud si neposlechnete všechny nové zprávy.

- 1  (uprostřed navigačního tlačítka) → 
→ **OK**
- 2 “Nastavení” → **OK**
- 3 “Signal.nové zp.” → **OK**
- 4 “Zap.” → **OK** → [ ]

Poznámka:

- Pokud je základna v nočním režimu, nebude v případě nahrání nových zpráv vydávat zvukové signály.

Provoz přídatných sluchátek

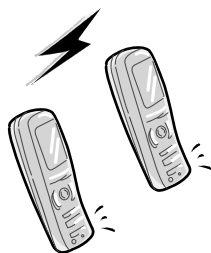

Další mikrotelefony

K jedné základně je možné zaregistrovat až 6 mikrotefonů. Díky dalším mikrotefonům budete moci například vést hovor v režimu interkom s dalším mikrotefonem, přičemž ze třetího mikrotefonu lze uskutečnit hovor do telefonní sítě. Informace o objednání dalších mikrotefonů uvádí strana 6.

Důležité:

- Další model mikrotefonu doporučovaný pro použití s touto jednotkou uvádí strana 6. Pokud je použit jiný model mikrotefonu, nemusí být některé operace (nastavení mikrotefonu, nastavení základny atd.) k dispozici.

Další základny

K mikrotefonu lze zaregistrovat až 4 základny, což umožňuje přidávat další základny a rozšířit oblast, ve které lze používat mikrotefony. Pokud mikrotefon přesunete z rozsahu základny a na základně je zvolena položka „Automaticky“ (strana 56), vyhledá přístroj jinou základnu, ze které bude možné přijmout nebo uskutečnit volání. Základna a mikrotefon, se kterým komunikuje, se označují jako „radiostanice“.

Poznámka:

- Pokud dojde k přesunutí mikrotefonu z jedné radiostanice do jiné, bude hovor odpojen.

Registrace mikrotefonu k základně

Dodaný mikrotefon a základna jsou předem registrovány. Pokud z nějakého důvodu není mikrotefon zaregistrován k základně (například ∇ bliká, i když se mikrotefon nachází v blízkosti základny), zaregistrujte mikrotefon ručně (strana 55).

Registrace dalšího mikrotefonu v základně (snadná registrace)

Po zakoupení dalšího mikrotefonu proveďte jeho registraci na základně. Tento mikrotefon musí být zapnutý. Pokud není, přidržením tlačítka $[\text{✕} \text{⓪}]$ po několik sekund mikrotefon zapněte.

- 1 Zvedněte nový mikrotefon a stisknutím tlačítka $[\text{✕} \text{⓪}]$ přepněte mikrotefon do pohotovostního režimu.
- 2 Stiskněte a podržte tlačítko $[\text{☎}]$ na základně po dobu asi 3 sekund, dokud nezazní registrační tón.
- 3 Položte nový mikrotefon na základnu. Registrační tón bude stále znít. Nechejte mikrotefon na základně a počkejte, dokud nezazní potvrzovací tón a nepřestane blikat symbol ∇ .







Poznámka:

- Pokud se ozve chybový tón nebo stále bliká symbol ∇ , zaregistrujte mikrotefon ručně (manuální registrace; strana 55).
- Pokud všechny zaregistrované mikrotefony začnou vyzvánět v kroku 2, zvonění vypněte tlačítkem $[\text{☎}]$. Začněte znovu od kroku 1.
- Před prvním použitím nabíjejte baterie nového mikrotefonu po dobu přibližně 7 hodin.
- Tuto metodu registrace nelze použít u mikrotefonů, které již byly zaregistrovány k základně. Zaregistrujte mikrotefon ručně (manuální registrace; strana 55).

Registrace mikrotefonu v další základně (manuální registrace)



Mikrotefon můžete pro základnu registrovat manuálně pomocí následujícího postupu.

Provoz několika jednotek

- 1  (uprostřed navigačního tlačítka) →  → **OK**
- 2 “Registrace” → **OK**
- 3 “Registr. sluch.” → **OK**
- 4 Zvolte číslo základny. → **OK**
 - Mikrotelefon použije toto číslo pouze pro orientaci.
- 5 Stisknete a podržte tlačítko  na základně po dobu asi 3 sekund, dokud nezazní registrační tón.
 - Pokud začnou zvonit všechny registrované mikrotelefony, přerušte akci tlačítkem  a zopakujte tento krok.
 - Po stisknutí tlačítka  je nutné celý zbývající postup dokončit během 1 minuty.
- 6 Počkejte, až se zobrazí text “Zadat PIN báze”, zadejte kód základny (výchozí: “0000”) a potom stisknete tlačítko **OK**.
 - Pokud byl mikrotelefon úspěšně zaregistrován, indikátor  přestane blikat. Jsou-li zapnuté tóny tlačítek (strana 34), zazní potvrzovací tón.





Volba základny

Pokud je vybrána položka “Automaticky”, mikrotelefon automaticky použije libovolnou dostupnou základnu, ke které je zaregistrován. Pokud je vybrána konkrétní základna, mikrotelefon bude přijímat a realizovat hovory pouze pomocí této základny. Je-li mikrotelefon mimo dosah této základny, nebude možné realizovat žádný hovor.

- 1  (uprostřed navigačního tlačítka) →  → **OK**
- 2 “Vybrat bázi” → **OK**
- 3 Vyberte číslo požadované základny nebo “Automaticky”. → **OK**
 - Mikrotelefon začne vyhledávat základnu.





Zrušení mikrotelefonu

K jedné základně lze zaregistrovat maximálně 6 mikrotelefonů. Mikrotelefon může zrušit vlastní registraci (nebo registraci jiného mikrotelefonu) uloženou v základně. Díky tomu může základna mikrotelefon „zapomenout“.

- 1  (uprostřed navigačního tlačítka) →  → **OK**
- 2 Zadejte kód PIN základny (výchozí: “0000”).
- 3 Zadejte “335”.
- 4 “Zrušit sluch.” → **OK**
 - Zobrazí se čísla všech mikrotelefonů zaregistrovaných k základně.
- 5 Vyberte jeden nebo více mikrotelefonů, které chcete zrušit. →  → **OK**
- 6 “Ano” → **OK** → 

Zrušení základny

Mikrotelefon lze zaregistrovat maximálně ke čtyřem základnám. Zaregistrování mikrotelefonu k určité základně lze zrušit. Díky tomu může mikrotelefon „zapomenout“ základnu.

- 1  (uprostřed navigačního tlačítka) →  → **OK**
- 2 “Registrace” → **OK**
- 3 Zadejte “335”.
- 4 “Smazat bázi” → **OK**
- 5 Zadejte kód PIN mikrotelefonu (výchozí: “0000”).
- 6 Vyberte základny, které chcete zrušit. →  → **OK**
- 7 “Ano” → **OK** → 

Poznámka:

- Informace o registraci mikrotelefonu u jiné základny nebo znovu u stejné základny získáte v pokynech pro manuální registraci (strana 55).

Zvýšení rozsahu základny



Rozsah základny lze rozšířit použitím regenerativního zesilovače DECT. Používejte pouze regenerativní zesilovač DECT společnosti Panasonic (strana 6). Podrobné informace získáte u prodejce Panasonic.

Důležité:



- Před registrací regenerativního zesilovače na základnu nejdříve musíte zapnout režim regenerativního zesilovače.

Provoz několika jednotek

Nastavení režimu opakovače

- 1  (uprostřed navigačního tlačítka) →  → **OK**
- 2 Zadejte kód PIN základny (výchozí: "0000").
- 3 "Další volby" → **OK**
- 4 "Režim Repeateru" → **OK**
- 5 "zap." → **OK** → 







Poznámka:

- Po zapnutí nebo vypnutí režimu opakovače bude na displeji chvíli blikat údaj . Toto chování je normální. Mikrotelefon lze používat, jakmile na displeji přestane blikat .
- Je-li režim opakovače zapnutý, nemusí být z reproduktoru mikrotelefonu slyšet oznámení hlasové identifikace.

Režim interkom mezi dvěma mikrotelefony

Mezi mikrotelefony v jedné radiostanici lze uskutečňovat hovory v režimu interkom.

Příklad: Mikrotelefon 1 volá mikrotelefon 2



- 1 **Mikrotelefon 1:**
[INT] → Vyberte mikrotelefon 2 (číslo požadovaného mikrotelefonu). →  /  / 
- 2 **Mikrotelefon 2:**
Přijměte hovor stisknutím tlačítka  / .
- 3 Až ukončíte hovor, stiskněte tlačítko .

Přesměrování hovorů mezi mikrotelefony, konferenční hovory

Mezi dvěma mikrotelefony v jedné radiostanici můžete přesměřovat příchozí hovory. Dva uživatelé v jedné radiostanici mohou provozovat konferenční hovor s jinou stranou.



Příklad: Přesměrování hovoru z mikrotelefonu 1 do mikrotelefonu 2

1 Mikrotelefon 1:

Během příchozího hovoru stiskněte tlačítko [INT]. → Vyberte mikrotelefon 2 (číslo požadovaného mikrotelefonu). →  /  / 

- Příchozí hovor bude přidřen.
- Pokud není odezva, vraťte se k příchozímu volání stisknutím tlačítka [INT].

2 Mikrotelefon 2:

Stisknutím tlačítka  /  přijměte výzvu.





- Mikrotelefon 2 může komunikovat s mikrotelefonem 1.

3 Mikrotelefon 1:

Přesměrování hovoru dokončíte stisknutím tlačítka .

Chcete-li uspořádat konferenční hovor, stiskněte tlačítko .

Přenášení hovoru bez odpovědi jinému uživateli mikrotelefonu

- 1 Během příchozího hovoru stiskněte tlačítko [INT]. → Vyberte požadované číslo mikrotelefonu. →  /  / 
- Blikání indikátoru  označuje, že příchozí hovor je přidřen.
- 2 
 - Příchozí hovor vyzvání na druhém mikrotelefonu.

Poznámka:

- Pokud uživatel druhého mikrotelefonu neodpoví na hovor do 1 minuty, začne hovor pravděpodobně vyzvánět opět na vašem mikrotelefonu.

Užitečné informace

Používání spony na opasek

Přípevnění spony na opasek



Uvolnění spony na opasek



Používání doplňkové náhlavní soupravy

Po připojení doplňkové náhlavní soupravy k mikrotelefonu lze telefonovat bez manuálního ovládání (hands-free). Používejte pouze náhlavní soupravu značky Panasonic uvedenu na: strana 6.

Připojení doplňkové náhlavní soupravy

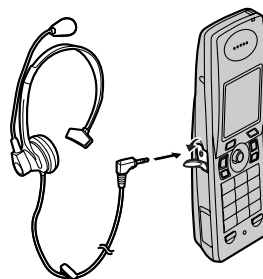

Poznámka:

- Je-li náhlavní souprava připojena k mikrotelefonu, není reproduktor mikrotelefonu k dispozici. Chcete-li reproduktor zapnout, odpojte náhlavní soupravu.

Zadávání znaků

K zadávání znaků a čísel se používají tlačítka klávesnice. Ke každému tlačítku klávesnice je přiřazeno několik znaků. V režimu zadávání znaků **ABC**, **ABT**, **AAA**, **SSS** nebo **ABB** můžete opakovaným stisknutím určitého tlačítka klávesnice vybrat znak, který chcete vložit.

Položky **SSS** a **ABB** nejsou při psaní zpráv SMS k dispozici.

- Pomocí navigačního tlačítka přesunete kurzor.
- Pomocí tlačítek klávesnice zadejte znaky a čísla. Po stisknutí tlačítka **[1]** se zobrazí seznam symbolů. Vyberte požadovaný symbol a potom stisknutím tlačítka **OK** vložte vybraný symbol nebo stiskněte tlačítko **↩**, chcete-li vložit další symboly.
- Stisknutím tlačítka **[C/⌫]** vymažete znak nebo číslo zvýrazněné kurzorem. Stisknutím a podržením tlačítka **[C/⌫]** vymažete všechny znaky nebo čísla.
- Stisknutím tlačítka **[*]** můžete přepínat mezi velkými a malými písmeny.
- Chcete-li zadat další znak na stejném tlačítku klávesnice, stisknutím navigačního tlačítka doprava přesuňte kurzor na další místo a potom stiskněte příslušné tlačítko klávesnice. (Tento postup není nutný při zadávání textu v režimu LetterWise.)

Režimy zadávání znaků

Při zadávání textu lze použít různé režimy. Každý režim umožňuje zadávání různých znaků.

LetterWise

LetterWise je systém pro zjednodušené zadávání textu, který navrhuje nejpravděpodobnější písmeno, jež by mělo následovat po předchozím písmenu. Po každém stisknutí tlačítka klávesnice se zobrazí nejpravděpodobnější znak. Pokud je navržený znak nesprávný, opakovaným stisknutím tlačítka **#** zobrazíte požadovaný znak. Lze změnit jazyk, který funkce LetterWise použije při navrhování znaků (strana 34).

Dostupné znaky v jednotlivých režimech zadávání znaků

Jakmile jednotka zobrazí obrazovku pro zadávání znaků:

Opakovaným stisknutím funkčního tlačítka vyberte režim zadávání znaků.

Poznámka:

- Pokyny pro zadávání znaků při psaní zpráv SMS: strana 61.

ABC Tabulka znaků abecedy

0	1	ABC 2	DEF 3	GHI 4	JKL 5	MNO 6	PQRS 7	TUV 8	WXYZ 9
Mezera	Mezera #	A B C	D E F	G H I	J K L	M N O	P Q R S	T U V	W X Y Z
0	& ' () * , - . / 1	2	3	4	5	6	7	8	9
		a b c	d e f	g h i	j k l	m n o	p q r s	t u v	w x y z
		2	3	4	5	6	7	8	9

0-9 Tabulka pro zadávání čísel

0	1	ABC 2	DEF 3	GHI 4	JKL 5	MNO 6	PQRS 7	TUV 8	WXYZ 9
0	1	2	3	4	5	6	7	8	9

Užitečné informace

ABF Tabulka řeckých znaků

0	1	ABC2	DEF3	GHI4	JKL5	MNO6	PQRS7	TUV8	WXYZ9
Mezera 0	Mezera # & ' () * , - . / 1	A B Γ 2	Δ E Z 3	H Θ I 4	K Λ M 5	N Ξ O 6	Π P Σ 7	T Υ Φ 8	X Ψ Ω ξ 9

AAA Tabulka rozšířených znaků 1

0	1	ABC2	DEF3	GHI4	JKL5	MNO6	PQRS7	TUV8	WXYZ9
Mezera 0	Mezera # & ' () * , - . / 1	A À Á Â Ã Ä Å Æ B C Ç 2	D Æ È É Ê Ë Ë Ì Í Î Ï 3	G Ğ H I Ì Í Î Ï 4	J K L 5	M N Ñ O Ö Ø ø 6	P Q R S Ş ß 7	T U Û Ú Ü Û Ü V 8	W Ŵ X Y ŷ Z 9
		a à á â ä å æ b c ç 2	d è é é ê ë ë ì í î ï 3	g ğ h i ì í î ï 4	j k l 5	m n ñ o ö ø ø 6	p q r s ş ß 7	t u ù ú û ü ü v 8	w ŵ x y ŷ z 9

- Následující znaky se používají pro velká i malá písmena: ø Ş Ŵ ŷ

SSS Tabulka rozšířených znaků 2

0	1	ABC2	DEF3	GHI4	JKL5	MNO6	PQRS7	TUV8	WXYZ9
Mezera 0	Mezera # & ' () * , - . / 1	A Á Â Ã B C Ç Ć 2	D Ć E É Ê Ë Ë Ĭ 3	G Ħ I Í 4	J K L Ł Ł Ł 5	M N Ń Ń Ō Ő Ő Ő 6	P Q R Ŕ Ŕ Ś Š Š Ŧ 7	T Ŧ U Ú Ů ů ű V 8	W X Y ŷ Ź Ż Ž Ž 9
		a á â Ã b c Ć Ć 2	d ě e é ê ë ë ĩ 3	g ħ i í 4	j k l ł ł ł 5	m n ń ń ō ő ő ő 6	p q r ŕ ŕ ś š š ŧ 7	t ŧ u ú ů ű ű v 8	w x y ŷ ź ż ž ž 9

- Následující znaky se používají pro velká i malá písmena:

Ą Ć Ć Ę Ł Ł Ł Ń Ŕ Ś Š Ŧ ů ŷ Ź Ž Ž

ABB Tabulka znaků cyrilice

0	1	ABC2	DEF3	GHI4	JKL5	MNO6	PQRS7	TUV8	WXYZ9
Mezera 0	Mezera # & ' () * , - . / 1	A Б В Г 2	Д Е Ж З 3	И Ы К Л 4	М Н О П 5	Р С Т У 6	Ф Х Ц Ч 7	Ш Щ Ъ Ъ Я 8	ь Э Ю Я 9

WWS Tabulka znaků LetterWise (čeština)

0	1	ABC2	DEF3	GHI4	JKL5	MNO6	PQRS7	TUV8	WXYZ9
Mezera 0	Mezera # & ' () * , - . / 1	A B C Č Á Ā 2	D E F É Ď ě 3	G H I í 4	J K L 5	M N Ō Ń Ō Ő 6	P Q R S Ř Š Ŧ 7	T U V ú Ŧ Ů 8	W X Y Z Ž ŷ Ź 9
		a b c Č á ā 2	d e f é ě ě 3	g h i í 4	j k l 5	m n o ň ó ő 6	p q r s ř š ŧ 7	t u v ú ŧ ů 8	w x y z ž ŷ ź 9

Užitečné informace

Při psaní zpráv SMS

☞ Tabulka znaků LetterWise (čeština)

0	1	ABC 2	DEF 3	GHI 4	JKL 5	MNO 6	PQRS 7	TUV 8	WXYZ 9
Mezera 0	Mezera . @ / : ; * # + - 1 " ' , ! i ? ¿ - € £ \$ ¥ () [] { } & % \ ^ ~ < > = □ §	A B C Č Á Ā 2	D E F Ě Ď ě 3	G H I í 4	J K L 5	M N O Ň Ó Ő 6	P Q R S Ř Š 7	T U V ů ť Ú Û 8	W X Y Z Ž ý 9
		a b c Č á ā 2	d e f ě ě ě 3	g h i í 4	j k l 5	m n o ň ó ő 6	p q r s ř 7	t u v ů ť ú û 8	w x y z ž ý 9

ABC Tabulka znaků abecedy

0	1	ABC 2	DEF 3	GHI 4	JKL 5	MNO 6	PQRS 7	TUV 8	WXYZ 9
Mezera 0	Mezera . @ / : ; * # + - 1 " ' , ! i ? ¿ - € £ \$ ¥ () [] { } & % \ ^ ~ < > = □ §	A B C 2	D E F 3	G H I 4	J K L 5	M N O 6	P Q R S 7	T U V 8	W X Y Z 9
		a b c 2	d e f 3	g h i 4	j k l 5	m n o 6	p q r s 7	t u v 8	w x y z 9

0-9 Tabulka pro zadávání čísel

0	1	ABC 2	DEF 3	GHI 4	JKL 5	MNO 6	PQRS 7	TUV 8	WXYZ 9
0	1	2	3	4	5	6	7	8	9

ABΓ Tabulka řeckých znaků

0	1	ABC 2	DEF 3	GHI 4	JKL 5	MNO 6	PQRS 7	TUV 8	WXYZ 9
Mezera 0	Mezera . @ / : ; * # + - 1 " ' , ! i ? ¿ - € £ \$ ¥ () [] { } & % \ ^ ~ < > = □ §	A B Γ 2	Δ E Z 3	H Θ I 4	K Λ M 5	N Ξ O 6	Π P Σ 7	T Y Φ 8	X Ψ Ω 9

AAA Tabulka rozšířených znaků

0	1	ABC 2	DEF 3	GHI 4	JKL 5	MNO 6	PQRS 7	TUV 8	WXYZ 9
Mezera 0	Mezera . @ / : ; * # + - 1 " ' , ! i ? ¿ - € £ \$ ¥ () [] { } & % \ ^ ~ < > = □ §	A Á Â Ă Ā Æ B C Ç 2	D E È É Ê Ë Ĕ F 3	G Ğ H I Ĩ İ Ī Ĵ 4	J K L 5	M N Ñ O Ő Ó Ô Ö Ø 6	P Q R S Ş ß 7	T U Û Ü Ú Û Ü V 8	W X Y Z 9
		a à á â ä å æ b ç ç 2	d e è é ê ë ĕ f 3	g ğ h i ĩ ĵ ı 4	j k l 5	m n ñ o ő ó ô ö ø 6	p q r s ş ß 7	t u ù ú û ü ü v 8	w x y z 9

- Následující znaky se používají pro velká i malá písmena: ø Š

Užitečné informace

Chybové zprávy

Chybová zpráva	Příčina a řešení
Plný záznamník	<ul style="list-style-type: none"> • Vymažte nepotřebné zprávy (strana 50).
Připojte audio zařízení.	<ul style="list-style-type: none"> • K mikrotelefonu není připojeno žádné zvukové zařízení. Připojte k mikrotelefonu zvukové zařízení.
Chyba	<ul style="list-style-type: none"> • Záznam byl příliš krátký. Akci opakujte.
Chyba. Dobijte baterii.	<ul style="list-style-type: none"> • Intenzita nabití baterie je slabá. Dobijte baterie a zopakujte kopírování.
Chyba	<ul style="list-style-type: none"> • Kopírování telefonního seznamu selhalo. Ověřte, že je druhý mikrotelefon (přijímač) v pohotovostním režimu a zkuste to znovu.
Nedokončeno	<ul style="list-style-type: none"> • Během kopírování položek telefonního seznamu došlo k chybě. Smažte nepotřebné položky telefonního seznamu druhého mikrotelefonu (přijímače) a zkuste to znovu.
Nesprávné číslo	<ul style="list-style-type: none"> • Pokusili jste se odeslat zprávu SMS na telefonní číslo uložené v telefonním seznamu mikrotelefonu, v seznamu volajících nebo v seznamu opakované volby, které obsahuje více než 20 číslic.
Paměť zaplněna	<ul style="list-style-type: none"> • K uložení nových položek telefonního seznamu není dostatek místa. Smažte v telefonním seznamu (strana 21) mikrotelefonu nebo ve sdíleném telefonním seznamu (strana 23) nepotřebné položky. • Paměť přijímajícího mikrotelefonu je plná. Smažte nepotřebné položky nebo data (strana 21, 28). • Paměť pro záznam zpráv je plná. Vymažte nepotřebné zprávy (strana 50).
Plná paměť SMS	<ul style="list-style-type: none"> • Vymažte nepotřebné zprávy (strana 46, 47).
Tato data nelze odeslat.	<ul style="list-style-type: none"> • Nahrané melodie nelze kopírovat do jiných mikrotelefonů.
Přenos nedokončen. Zkusit znovu?	<ul style="list-style-type: none"> • Během přenosu došlo k chybě. Další informace najdete v části strana 40.
Data nerozpoznána. Zkusit znovu?	<ul style="list-style-type: none"> • Pokusili jste se odeslat neplatná data. Neplatná data nelze odeslat ani zkopírovat.





Řešení potíží

Pokud po provedení všech pokynů uvedených v této části potíže přetrvávají, odpojte síťový adaptér a vypněte mikrotelefon. Poté adaptér znovu připojte a zapněte mikrotelefon.

Telefon

Problém	Příčina a řešení
Indikátor Υ bliká.	<ul style="list-style-type: none"> • Mikrotelefon není zaregistrován k základně. Zaregistrujte jej (strana 55). • Mikrotelefon je příliš vzdálený od základny. Přesuňte jej blíže. • Síťový adaptér není připojen. Zkontrolujte připojení. • Používáte mikrotelefon nebo základnu v oblasti se silným elektrickým rušením. Umístěte mikrotelefon a základnu od zdroje rušení, jako například antény nebo mobilních telefonů.
Displej mikrotelefonu je prázdný.	<ul style="list-style-type: none"> • Mikrotelefon není zapnutý. Zapněte mikrotelefon (strana 14).
Mikrotelefon se nezapíná.	<ul style="list-style-type: none"> • Zkontrolujte, zda jsou správně nainstalovány baterie (strana 12). • Plně nabijte baterie (strana 13). • Vyčistěte kontakty nabíjení a nabití opakujte (strana 13).
Displej je tmavý a položky se zobrazují velmi nevýrazně.	<ul style="list-style-type: none"> • Mikrotelefon je v režimu spořiče obrazovky (strana 13).
Je nastaven jazyk, který neznám.	<ul style="list-style-type: none"> • Změňte jazyk na displeji (strana 14).
Nelze uskutečňovat ani přijímat hovory.	<ul style="list-style-type: none"> • Není připojen síťový adaptér nebo telefonní kabel. Zkontrolujte připojení. • Pokud pro připojení zařízení používáte rozbočku, odstraňte ji a připojte zařízení přímo do zásuvky. Pokud zařízení funguje, zkontrolujte rozbočku. • Odpojte zařízení od základny a připojte linku k fungujícímu telefonu. Pokud telefon s touto linkou funguje, obraťte se na servisního zástupce. Pokud telefonní přístroj s touto linkou nefunguje, obraťte se na poskytovatele služeb. • Možná byl nesprávně nastaven způsob volby. Podle potřeby nastavte "Tónová" nebo "Pulsní" (strana 14). • Je zapnutá funkce přímé volby. Vypněte tuto funkci (strana 33). • Zvolili jste číslo omezené volby (strana 37). • Je zapnutá funkce blokování tlačítek. Vypněte tuto funkci (strana 17).

Užitečné informace

Problém	Příčina a řešení
Zařízení nezvoní.	<ul style="list-style-type: none"> • Zvonení je vypnuté. Upravte hlasitost vyzvánění (strana 29, 36). • Je zapnut noční režim. Vypněte tuto funkci (strana 30, 36).
Baterie by se měla nabíjet, ale ikona baterie se nemění.	<ul style="list-style-type: none"> • Vyčistěte kontakty nabíjení a nabití opakujte (strana 13).
Při stisknutí tlačítka  zazní obsazovací tón.	<ul style="list-style-type: none"> • Mikrotelefon je příliš vzdálený od základny. Přesuňte jej blíže a akci opakujte. • Hovor probíhá z jiného mikrotelefonu. Počkejte, až druhý uživatel dokončí hovor.
Je slyšet praskání, zvuk se přerušuje. Rušení jinými elektrickými zařízeními.	<ul style="list-style-type: none"> • Umístěte mikrotelefon a základnu v dostatečné vzdálenosti od jiných elektrických přístrojů. • Přesuňte se blíže k základně. • Je-li přístroj připojen k telefonní lince se službou DSL, tato služba pravděpodobně koliduje s telefonní službou. Doporučujeme na linku připojit filtr mezi základnu a konektor telefonního kabelu. Další informace získáte od poskytovatele služeb DSL.
Volání je rušeno.	<ul style="list-style-type: none"> • Používáte mikrotelefon nebo základnu v oblasti se silným elektrickým rušením. Umístěte mikrotelefon a základnu od zdroje rušení, jako například antény nebo mobilních telefonů.
Mikrotelefon/základna při používání přestane fungovat.	<ul style="list-style-type: none"> • Odpojte síťový adaptér a vypněte mikrotelefon. Připojte síťový adaptér, zapněte mikrotelefon a akci opakujte.
Po stisknutí tlačítka  se nezobrazí ani nezvolí poslední volané číslo.	<ul style="list-style-type: none"> • Opakovaně volané číslo obsahovalo více než 24 číslic. Zopakujte volbu ručně.
Vypnutí zvuku se po spojení hovoru nezruší.	<ul style="list-style-type: none"> • Stiskněte tlačítko [C/⊗].
Mikrotelefon občas pípá a ikona  bliká.	<ul style="list-style-type: none"> • Plně nabijte baterie (strana 13).
Baterie jsou plně nabité, ale ikona  stále bliká.	<ul style="list-style-type: none"> • Vyčistěte kontakty nabíjení a nabití opakujte (strana 13). • Je třeba vyměnit baterie (strana 12).
Informace o volajícím se nezobrazují.	<ul style="list-style-type: none"> • Je třeba objednat si službu ID volajícího. • Obraťte se na poskytovatele služby. • Je-li přístroj připojen k telefonní lince se službou DSL, tato služba pravděpodobně koliduje s telefonní službou. Doporučujeme na linku připojit filtr mezi základnu a konektor telefonního kabelu. Další informace získáte od poskytovatele služeb DSL.
Při zobrazování informací o volajícím se displej vrátí do pohotovostního režimu.	<ul style="list-style-type: none"> • Při vyhledávání nedělejte delší pauzu než 1 minutu.

Užitečné informace

Problém	Příčina a řešení
Mikrotelefon nelze zaregistrovat k základně.	<ul style="list-style-type: none"> • K mikrotelefonu je již zaregistrován maximální počet základen (4). Zrušte nepotřebné registrace základen k mikrotelefonu (strana 56). • K základně je již zaregistrován maximální počet mikrotelefonů (6). Zrušte nepotřebné registrace mikrotelefonu k základně (strana 56). • Zadali jste nesprávný kód PIN. Pokud kód PIN zapomenete, obraťte se na nejbližší servisní středisko Panasonic. • Umístěte mikrotelefon a základnu v dostatečně vzdálenosti od jiných elektrických přístrojů.

Služba SMS (Short Message Service: krátké textové zprávy)

Problém	Příčina a řešení
Nelze odesílat ani přijímat zprávy SMS.	<ul style="list-style-type: none"> • Nepřihlásili jste se k odběru příslušné služby. Obraťte se na poskytovatele služby. • Neuložili jste čísla středisek zpráv SMS nebo jsou uložená čísla neplatná. Uložte správná čísla (strana 45). • Přenos zprávy byl přerušen. Před používáním jiných funkcí telefonu počkejte, než bude zpráva odeslána. • Je-li přístroj připojen k telefonní lince se službou DSL, tato služba pravděpodobně koliduje s telefonní službou. Doporučujeme na linku připojit filtr mezi základnu a konektor telefonního kabelu. Další informace získáte od poskytovatele služeb DSL.
Číslo střediska zpráv SMS je zaprotokolováno v seznamu volajících a zpráva není přijata.	<ul style="list-style-type: none"> • Funkce SMS je vypnutá a někdo se pokusil odeslat vám zprávu.
Je zobrazeno "FD".	<ul style="list-style-type: none"> • Zařízení se nemohlo připojit ke středisku zpráv SMS. Zkontrolujte, zda jsou v zařízení uložena správná telefonní čísla střediska zpráv SMS (strana 45). Zkontrolujte, zda je funkce SMS zapnutá (strana 45).
Je zobrazeno "FE".	<ul style="list-style-type: none"> • Při odesílání zprávy došlo k chybě. Akci opakujte.
Je zobrazeno "E0".	<ul style="list-style-type: none"> • Vaše telefonní číslo je trvale blokováno nebo nemáte předplacenou příslušnou službu. Obraťte se na poskytovatele služby.
Po přečtení zprávy se nezobrazí „✓“.	<ul style="list-style-type: none"> • Pokud se zobrazí chybový kód ("FD", "FE" nebo "E0"), položka „✓“ se nezobrazí, ani když si zprávu přečtete.

Užitečné informace

Záznamník

Problém	Příčina a řešení
Druhý účastník si stěžuje, že nemůže zanechat zprávu.	<ul style="list-style-type: none"> • Doba záznamu je nastavena na “Pouze pozdrav”. Vyberte “1 minuta” nebo “3 minuty” (strana 53).
Záznamník nelze ovládat pomocí mikrotelefonu.	<ul style="list-style-type: none"> • Aktuálně je používána základna nebo jiný mikrotelefon. Počkejte, než druhý uživatel skončí. • Probíhá záznam zprávy zanechané volajícím. Počkejte, než volající skončí. • Mikrotelefon je příliš vzdálený od základny. Přesuňte jej blíže.
Při pokusu o provoz záznamníku se základnou indikátor příjmu bliká několik sekund a záznamník nelze zprovoznit.	<ul style="list-style-type: none"> • Aktuálně je používán jiný mikrotelefon. Počkejte, než druhý uživatel skončí. • Probíhá záznam zprávy zanechané volajícím. Počkejte, než volající skončí.
Záznamník nelze ovládat dálkově.	<ul style="list-style-type: none"> • Zadáváte nesprávný dálkový přístupový kód. Pokud jste dálkový přístupový kód zapomněli, uložte nový kód znovu (strana 52). • Tlačítka klávesnice stiskáte příliš rychle. Každé tlačítko důkladně stiskněte. • Záznamník je vypnut. Zapněte jej (strana 53). • Používáte telefon s pulzní volbou. Opakujte pokus za použití tlačítkového telefonu s tónovou volbou.
Během nahrávání uvítací zprávy nebo poslechu zpráv zařízení zazvoní a nahrávání se přeruší.	<ul style="list-style-type: none"> • Probíhá příjem hovoru. Přijměte hovor a nahrávání zopakujte později.

Data z jiných zařízení

Problém	Příčina a řešení
Obrázek nelze zmenšit.	<ul style="list-style-type: none"> • Můžete zkusit zmenšit obrázek na velikost pro telefonní seznam (64 x 68). Obrázky v telefonním seznamu a obrázky menší než 64 x 68 již nelze zmenšit.
Nastavený vzor tapety nebo vyzváněcí tón byl změněn na výchozí nastavení.	<ul style="list-style-type: none"> • Vymazali jste nastavený obrázek nebo vyzváněcí tón (vyzváněcí tón mikrotelefonu, alarm poznámky nebo vyzváněcí tón kategorie).
Během infračerveného přenosu se nezdařilo kopírování.	<ul style="list-style-type: none"> • Infračervený signál není přenášen správně. Další informace najdete v části strana 40.

Užitečné informace

Problém	Příčina a řešení
Obdržel jsem položku telefonního seznamu, ale nebyla přijata všechna data.	<ul style="list-style-type: none">• Lze přijímat pouze jména a telefonní čísla.• Pro každou položku lze přijmout až 3 telefonní čísla.• Lze zobrazit pouze znaky, které jsou v tabulkách znaků (strana 59).• Malá písmena lze převést na velká.• Lze přijmout pouze prvních 16 znaků jména a prvních 24 číslic telefonního čísla. Data, která toto omezení přesahují, nebudou přijata.
Nelze přijímat obrázky ani vyzváněcí tóny prostřednictvím infračerveného rozhraní z telefonu GSM.	<ul style="list-style-type: none">• Jsou podporovány následující formáty obrázků a melodií: Obrázky: JPEG (176 (výška) x 144 (šířka) bodů max., cca. 50 KB) Melodie: MIDI (cca. 40 KB), iMelody
Melodie zní odlišně od originálu.	<ul style="list-style-type: none">• Při přehrávání v mikrotelefonu mohou melodie zkopírované z telefonu GSM znít jinak než originál.• Při přehrávání v mikrotelefonu mohou melodie zkopírované z počítače pomocí kabelu USB znít jinak než originál. Připojte mikrotelefon k počítači pomocí zvukového kabelu a zaznamenejte melodii (strana 30).

Užitečné informace

Technické údaje

■ **Standard:**

Technologie DECT (Digital Enhanced Cordless Telecommunications: pro bezdrátové telefonní přístroje),
GAP (Generic Access Profile: profil generického přístupu)

■ **Počet kanálů:**

120 duplexních kanálů

■ **Frekvenční rozsah:**

1,88 GHz až 1,9 GHz

■ **Duplexní provoz:**

TDMA (Time Division Multiple Access: multiplexní přístup s časovým dělením)

■ **Rozestup kanálů:**

1 728 kHz

■ **Rychlost přenosu:**

1 152 kbit/s

■ **Modulace:**

GFSK (Gaussian Frequency Shift Keying)

■ **Vysokofrekvenční výkon přenosu:**

Cca 250 mW

■ **Kódování hlasu:**

ADPCM 32 kbit/s

■ **Zdroj napájení:**

220–240 V, 50 Hz

■ **Příkon, základna:**

Pohotovostní režim: Cca 1,9 W

Maximum: Cca 6,8 W

■ **Provozní podmínky:**

5 °C–40 °C, 20 %–80 % relativní vlhkosti (sucho)

■ **Rozměry:**

Základna: Cca 54 mm × 110 mm × 168 mm

Mikrotelefon: Cca 158 mm × 48 mm × 34 mm

■ **Hmotnost:**

Základna: Cca 332 g

Mikrotelefon: Cca 154 g

Poznámka:

- Technické údaje mohou být změněny.
- Ilustrace v tomto návodu k obsluze se mohou nepatrně lišit od skutečného produktu.

Připojení:

- Zařízení nebude pracovat při výpadku napájení. Nepřerušeno spojení v takovém případě dosáhnete připojením standardního telefonu ke stejné lince.

Podmínky používání (Pouze pro Českou republiku)

- *1 Připojení tohoto bezdrátového telefonního přístroje k analogovému bodu veřejné telekomunikační sítě a uvedení do provozu může provést účastník sám podle Návodu k použití.
- *2 Zařízení je schopno samostatného provozu a je řešeno jako ukončovací. Na účastnické vedení jej lze připojit samostatně, ale i společně s jiným schváleným koncovým zařízením.
- *3 Zařízení je dodáváno s odpojitelným telefonním kabelem s konektory typu RJ11 a musí být tímto kabelem k účastnické zásuvce připojeno. Pro připojení zařízení do čtyřkolíkové účastnické zásuvky musí být použita schválená redukce. (není součástí dodávky)
- *4 Zařízení je napájeno ze sítě pomocí síťového adaptéru, který je součástí dodávky. Funkčnost zařízení je závislé na tomto druhu napájení. Pro připojení napájení nepoužívejte v žádném případě adaptér jiného typu.
- *5 Před použitím zařízení je nutno nabít baterie a to po dobu nejméně 7 hodin. Telefonní kabel připojte až po prvním nabití baterií.
- *6 Tento bezdrátový telefonní přístroj lze provozovat v rámci Generální licence č. GL-23/R/2001.

Užitečné informace

Prohlášení o shodě (Pro Českou republiku a Slovensko)

Panasonic

Panasonic Communications Co., Ltd.
1-62, 4-chome, Minoshima, Hakata-ku, Fukuoka 812-8531 Japan

Declaration of Conformity

Document No. PCTP-050019-01

011767

(Issuer's name & address)

Panasonic Communications Co., Ltd.
Hakata-ku, Fukuoka, Japan

(Object of the declaration)

(Product) : Digital Enhanced Cordless Telephone

(Trade Name) : Panasonic

(Model Nr.) :

Base Unit KX-TCD820E, KX-TCD820FR, KX-TCD820FX, KX-TCD820G,

KX-TCD820JT, KX-TCD820NL, KX-TCD820SL, KX-TCD820TR

Portable unit KX-TCA181E, KX-TCA181EX, KX-TCA181FX

AC adapter : PQLV19E, PQLV19CE

Optional Handset : KX-TCA181E, KX-TCA181EX, KX-TCA181FX

with ac adapter PQLV200E, PQLV200CE

Charger unit : PQLV30040ZA

(Country of origin) : Thailand, China

The object of the declaration described above is in conformity with the requirements of the following EU legislations and harmonized standards:

(Council directive) : 1999/5/EC

(Harmonized standards) :

EN301 489-01V1.4.1 (08-2002) EN301 489-06V181 (08-2002)

EN60950-1:2001; EN301 406V1.5.1 (07-2003), EN50385:2002, EN 50360 :2001

Signed for and on behalf of :

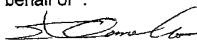

Printed Name : Shigehiko Kaneko

Title : Director

Date of issue : 24 June 2005

Contact:

Panasonic Services Europe
a Division of Panasonic Marketing Europe GmbH
Panasonic Testing Centre
Winsbergring 15, 22525 Hamburg, Germany

(Signature) :

(Printed name) : Wolfram Kühn

(Date) : 28. Juni 2005

Cíl výše uvedeného prohlášení <Object of the declaration> je v souladu s požadavky následujících legislativních ustanovení EU <1999/5/EC> a harmonizovanými normami <Harmonized standards>.

Rejstřík

- A** Alarm: 28
 ARS (automatický výběr připojení): 37
 Kódy operátorů: 37
 Směrová čísla: 37
 Auto interkom: 33
 Automatický příjem: 18, 33
- B** Baterie
 Instalace: 12
 Intenzita nabití: 13
 Nabíjení: 13
 Výměna: 12
 Životnost: 13
 Blokování tlačítek: 17
- Č** Čísla nouzového volání: 38
- D** Další mikrotelefony: 55
 Další základny: 55
 Datum a čas: 15
 Displej
 Barvy: 32
 Ikony: 9
 Jazyk: 14
 Kontrast: 32
 Pohotovostní režim: 32
 Tapeta: 31
 Dočasná tónová volba: 17
- F** Funkce zvýraznění hlasu: 17
- H** Hlasitost
 Hlasitý telefon: 16
 Reproduktor sluchátka: 16
 Vyzvánění (Mikrotelefon): 29
 Vyzvánění (Základna): 36
 Hlasitý telefon: 16
 Hlasová identifikace: 22, 23, 43
 Hlasová pošta: 44
 Hovory: 16
- I** Infračervený přenos: 40
 Interkom: 57
- K** Kategorie: 19
 Barvy na displeji: 43
 Vyzvánění: 42
 Konferenční hovory: 57
 Kopírovat
 Melodie: 41
 Obrázek: 41
 Telefonní seznam: 23, 40
 Kopírování telefonního seznamu: 23, 40
- L** LetterWise: 34, 60, 61
- M** Mikrotelefon
 Lokátor: 18
 Nastavení: 25
 Obnovení výchozího nastavení: 34
 Registrace: 55
 Vypnutí a zapnutí: 14
 Zrušení: 56
 Monitorování
 Monitorování místnosti: 52
 Odposlech: 32
 Multimediální prohlížeč: 27
 Ořezávání obrázků: 27
 Stav paměti: 28
 Zmenšování obrázků: 27
- N** Nahrávání
 Hlasová identifikace: 22
 Hlasová upomínka: 51
 Telefonní hovory: 18
 Uvítací zpráva: 49
 Noční režim
 Mikrotelefon: 30
 Základna: 36
- O** Omezení hovorů: 37
 Opakovač: 56, 57
 Opakovaná volba: 16
- P** Pauza: 17, 36
 PIN
 Mikrotelefon: 33
 Základna: 38
 Přesměrování hovorů: 57
 Připojení: 12
 Přízpůsobení vyzvánění: 30
 Příjem hovorů: 18
 Přímá volba: 33
- R** Registrace: 55
 Režim spořiče displeje: 13
 Režim volby čísla: 14
 Rychlá volba: 21
- Ř** Řetězové vytáčení: 21
- S** Seznam opakované volby: 16
 Signalizace času: 28
 Služba ID volajícího: 42

Rejstřík

SMS (funkce): 45

Soukromí: 34

T Telefonní seznamy

Sdílený telefonní seznam: 22

Telefonní seznam mikrotelefonu: 19

Tóny tlačítek: 34

U USB GEAR: 3, 27

V Vypnutí a zapnutí: 14

Vyzvánění: 29

Z Zadávání znaků: 59

Základna

Nastavení: 35

Obnovení výchozího nastavení: 38

Výběr: 56

Zrušení: 56

Záznamník: 49

Dálkové ovládání: 52

Nastavení: 53

Poslech zpráv: 50

Zapnutí/vypnutí: 49

Zmeškané hovory: 42

Změna hlasu: 17

Zpětné volání/Flash: 17, 36

Ztlumení: 17



Poznámky

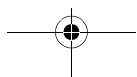
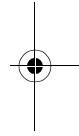
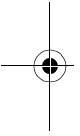



Poznámky

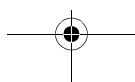
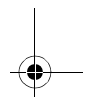
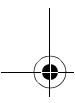
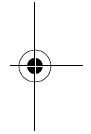
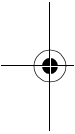



Poznámky

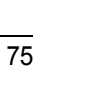
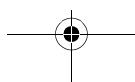
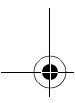
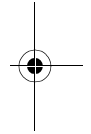
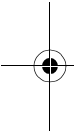



CE0436

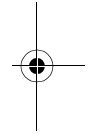
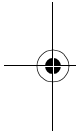

1999/5/EC

Prodejní oddělení:

GL-23/R/2001 (pro Českou republiku)

Panasonic Czech Republic, s.r.o.

Křižíkova 237/36A (Palác Karlín)

186 00 Praha 8

telefon: +420-236 032 511

centrální fax: +420-236 032 411

e-mail: info@panasonic.cz

e-mail: pcsserv@panasonic.cz

aktuální info na www.panasonic.cz

VPR-7/2001 (pro Slovenskou republiku)

Panasonic Slovakia, s.r.o.

Štúrova 11, 811 02 BRATISLAVA,

Slovenská republika

Tel. číslo: +421-2-5292-1423

Fax: +421-2-5292-1411

e-mail: sales@panasonic.sk

web: www.panasonic.sk

Panasonic Communications Co., Ltd.

1-62, 4-chome, Minoshima, Hakata-ku, Fukuoka 812-8531, Japan

Autorské právo:

Autorská práva k tomuto materiálu vlastní společnost Panasonic Communications Co., Ltd. a lze jej reprodukovat pouze pro interní použití. Všechny jiné reprodukce, ať celku nebo části, jsou bez písemného souhlasu společnosti Panasonic Communications Co., Ltd. zakázány.

© 2005 Panasonic Communications Co., Ltd. Všechna práva vyhrazena.

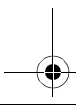

PQQX14909ZA CT0905DS0

FX-1/3

