

# Panasonic

## Návod k obsluze

Digitální bezdrátový telefon

Model č. **KX-TCD300CE**

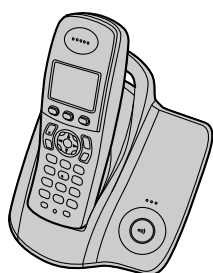

**SMS**

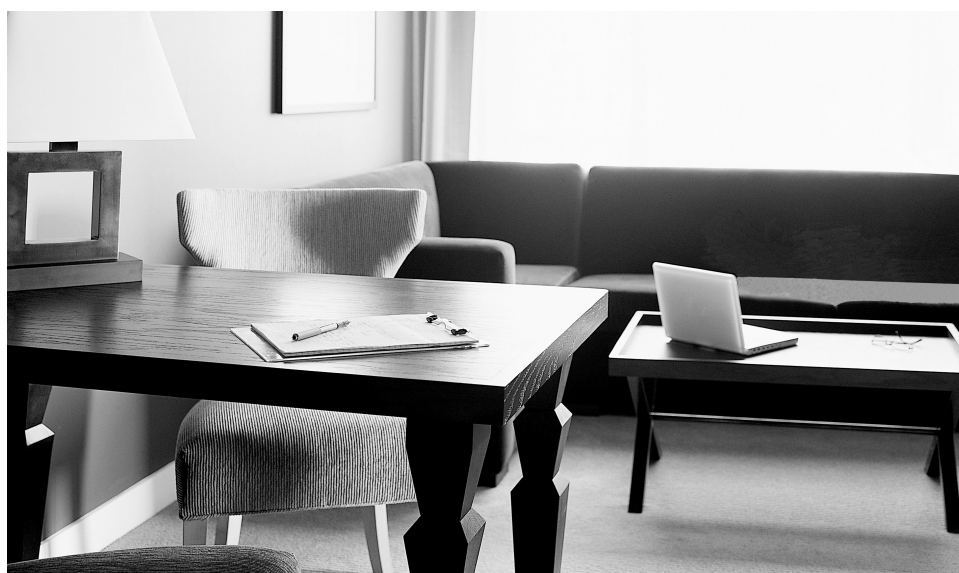

**Toto zařízení je kompatibilní se službami ID volajícího a SMS. Aby jste tyto služby mohli využívat, musíte si příslušnou službu předplatit u jejího poskytovatele.**

**Před prvním použitím nabíjejte baterie po dobu přibližně 7 hodin.**

Před použitím zařízení si přečtěte tento návod k obsluze a uschovejte jej pro budoucí použití.

Tento bezdrátový telefon je možno používat v souladu s Generální licenci č. GL-23/R/2001 (pro Českou republiku), VPR-7/2001 (pro Slovensko).

## Úvod

---

### Úvod

**Děkujeme vám, že jste si zakoupili nový digitální bezdrátový telefon společnosti Panasonic.**

#### **Pro budoucí použití**

Přiložte nebo uschovejte originální doklad – je důležitý při záručních opravách.

Výrobní číslo (je uvedeno na spodní straně základny)

Datum nákupu

Jméno a adresa prodejce

#### **Poznámka:**

- Tento přístroj je určen pro použití pouze v telekomunikační síti České a Slovenské republiky.
- V případě jakýchkoliv problémů by jste měli nejdříve kontaktovat dodavatele zařízení.

#### **Prohlášení o shodě:**

- Společnost Panasonic Communications Co., Ltd tímto prohlašuje, že toto zařízení je ve shodě s klíčovými požadavky a dalšími platnými opatřeními směrnice Radio & Telecommunications Terminal Equipment (R&TTE – směrnice pro rádiové a telekomunikační stanice) 1999/5/EC. Prohlášení o shodě pro příslušné produkty Panasonic popsané v této příručce jsou k dispozici ke stažení na stránkách:  
<http://www.doc.panasonic.de>

#### **Kontakt:**

Panasonic Services Europe GmbH  
Panasonic Testing Centre  
Winsbergring 15, 22525 Hamburg, F.R. Germany

#### **Ochranné známky:**

- Eaton a LetterWise jsou ochranné známky společnosti Eaton Ergonomics, Inc.

**Popis hlavních funkcí****Barevný displej**

Barevný displej mikrotelefonu umožňuje mikrotelefon upravit podle vašich požadavků. Mikrotelefon lze přizpůsobit zvolením "tapety", která se bude zobrazovat v pohotovostním režimu (strana 22). Pokud pro tapetu vyberete nastavení "vyp.", použije se nastavení barev displeje (strana 22).

**Telefonní seznam**

Telefonní seznam umožňuje volání bez nutnosti ručního vytáčení. Do telefonního seznamu můžete vložit až 200 jmen a telefonních čísel; položky v telefonním seznamu můžete vyhledávat podle jména nebo kategorie.

**Kategorie telefonního seznamu**

Pokud máte objednanou službu ID volajících, kategorie telefonního seznamu (strana 16) lze použít k identifikaci volajících. Pro jednotlivé volající osoby se budou používat různé barvy na displeji a vyzvánění (strana 31).

**Noční režim**

Funkce Noční režim umožňuje určit dobu, během které mikrotelefon a základna nebudou zvonit. Tato funkce je užitečná, pokud nechcete být v určitou dobu rušeni, například během spánku.

Noční režim lze pro mikrotelefon (strana 21) a základnu (strana 26) nastavit nezávisle.

**Služba SMS (Short Message Service)**

Služba SMS umožňuje odesílat a přijímat textové zprávy od ostatních linkových a mobilních telefonů, které podporují kompatibilní síť a funkce standardu SMS. Funkce služby SMS jsou k dispozici pouze odběratelům služby ID volajících a nebo podobné služby (strana 33).

**Polyfonní vyzvánění mikrotelefonu**

Pro přichodzí volání a volání v režimu interkom lze na mikrotelefonu nastavit různá vyzvánění. K dispozici máte 6 vyzvánění a 14 melodií (strana 20).

## Obsah

### Příprava

Informace o příslušenství . . . . .	5
Důležité informace . . . . .	6
Ovládací prvky a displej . . . . .	7
Připojení . . . . .	9
Instalace baterie . . . . .	10
Nabíjení baterie . . . . .	10
Režim spořiče displeje . . . . .	11
Výměna baterie . . . . .	11
Vypnutí a zapnutí . . . . .	11
Nastavení data a času . . . . .	11

### Uskutečňování/příjem hovorů

Hovory . . . . .	13
Odpověď na hovory . . . . .	15

### Telefonní seznam

Použití telefonního seznamu . . . . .	16
Kopírování položek v telefonním seznamu do ostatních mikrotelefonů . . . . .	18

### Nastavení mikrotelefonu

Pokyny pro nastavení mikrotelefonu . . . . .	19
Nastavení času . . . . .	20
Nastavení vyzvánění . . . . .	20
Noční režim . . . . .	21
Nastavení displeje . . . . .	22
Možnosti volby . . . . .	23
Další možnosti . . . . .	23

### Nastavení základny

Pokyny pro nastavení základny . . . . .	25
Nastavení vyzvánění . . . . .	26
Možnosti volby . . . . .	27
Další možnosti . . . . .	29

### Služba ID volajícího

Použití služby ID volajícího . . . . .	31
Seznam volajících . . . . .	32

### Služba SMS (Short Message Service)

Použití služby SMS (Short Message Service – krátké textové zprávy) . . . . .	33
Zapnutí/vypnutí služby SMS . . . . .	33
Změna čísel střediska zpráv služby SMS . . . . .	33
Odeslání zprávy . . . . .	34
Příjem zprávy . . . . .	35
Pokyny pro nastavení služby SMS . . . . .	36
Dostupné znaky do zpráv SMS . . . . .	37

### Provoz několika jednotek

Provoz přídavných sluchátek . . . . .	39
Registrace mikrotelefonu k základně . . . . .	39
Režim interkom mezi dvěma mikrotelefony . . . . .	41
Přesměrování hovorů mezi mikrotelefony, konferenční hovory . . . . .	41

### Užitečné informace

Montáž na stěnu . . . . .	43
Dostupné znaky . . . . .	44
Řešení potíží . . . . .	47
Technické údaje . . . . .	50
Podmínky používání (pouze pro Českou republiku) . . . . .	51
Prohlášení o shodě . . . . .	52

### Rejstřík

Rejstřík . . . . .	53
--------------------	----

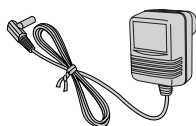
**Příprava****Informace o příslušenství****Dodávané příslušenství**Síťový adaptér  
PQLV19CE

Telefonní kabel

Nabíjecí baterie  
Velikost AAA (R03)  
HHR-4EPT

Kryt mikrotelefonu

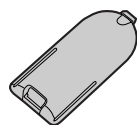

Návod k obsluze



Stručný průvodce

**Další vyměnitelné příslušenství**

Model č.	Popis
P03P	2 nabíjecí baterie typu Ni-MH
KX-TCA130FX	Přídavný mikrotelefon
KX-A272	Opakovač DECT

## Příprava

### Důležité informace

#### Obecné informace

- Používejte pouze síťové adaptéry dodávané s tímto produktem (informace viz strana 5).
- Síťové adaptéry nezapojujte do jiné než standardní zásuvky s napájením 220–240 V.
- Z tohoto přístroje nebude možné telefonovat v následujících případech:
  - baterie přenosného mikrotelefonu potřebuje dobít nebo není v pořádku,
  - došlo k výpadku napájení,
  - je zapnutá funkce blokování tlačítek,
  - je zapnutá funkce blokování hovorů (je možné volat pouze na čísla uložená v jednotce jako nouzové volání).
- Nedemontujte základnu ani mikrotelefon (s výjimkou výměny baterií).
- Toto zařízení by se nemělo používat v blízkosti záchranných lékařských přístrojů a neměly by ho používat osoby s kardiostimulátorem.
- Dbejte také na to, aby do zařízení nezapadly žádné předměty a aby se do něj nevyliila tekutina. Tento přístroj nevystavujte nadměrnému kouři, prachu, mechanickým otřesům ani nárazům.

#### Prostředí

- Nepoužívejte tento produkt v blízkosti vody.
- Neponechávejte tento produkt v blízkosti zdrojů tepla, například topných těles, sporáků atd. Umístěte jej v místnostech s teplotou v rozmezí 5 až 40 °C.
- Jako hlavní připojovací zařízení je použit síťový adaptér. Poblíž zařízení musí být umístěna snadno přístupná zásuvka.

#### Výstraha:

- Abyste zamezili nebezpečí úrazu elektrickým proudem, nevystavujte zařízení dešti ani vlhkosti.

#### Umístění

- Abyste dosáhli maximální vzdálenosti a co nejnižší hladiny šumu, umístěte základnu následujícím způsobem:

- v dostatečné vzdálenosti od elektrických přístrojů (například televizorů, rozhlasových přijímačů, počítačů nebo jiných telefonů),
- na vhodném, přiměřeně vysokém a přístupném místě.

#### Upozornění týkající se baterie

- Doporučujeme používat baterie uvedené na strana 5. **Používejte pouze nabíjecí baterie.**
- Nekombinujte staré baterie s novými.
- Nevhazujte baterie do ohně, mohly by explodovat. Při likvidaci baterií dodržujte místní předpisy pro likvidaci odpadu.
- Baterii neotevírejte a nepoškozujte. Elektrolyt, který se z baterie uvolňuje, je korozivní a může způsobit popáleniny nebo poranění očí či pokožky. Elektrolyt může být v případě požití toxický.
- Při manipulaci s bateriemi buďte opatrní. Baterie nesmí přijít do styku s vodivými materiály, jako jsou prsteny, náramky nebo klíče – vzniklý zkrat by mohl vést k přehřátí baterie nebo vodivých materiálů a následně způsobit popáleniny.
- Baterie je třeba nabíjet v souladu s informacemi uvedenými v tomto návodu k obsluze.
- K nabíjení baterií používejte pouze dodanou základnu nebo nabíječku. Základnu nebo nabíječku neupravujte. Pokud se těmito pokyny nebudete řídit, baterie se mohou zdeformovat nebo může dojít k explozi.

## Příprava

### Ovládací prvky a displej

#### Ovládací prvky

##### Mikrotelefon

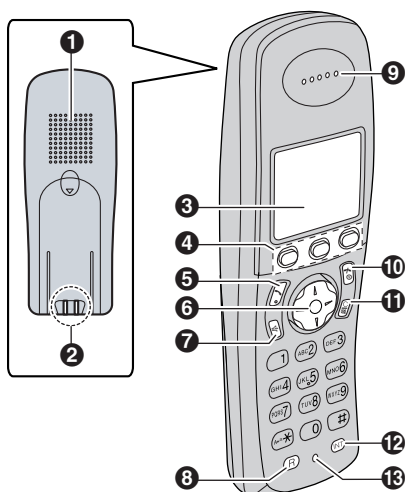

- 1 Reproduktor
- 2 Kontakt nabíjení
- 3 Displej
- 4 Funkční tlačítka
- 5 [↶] (Hovor)
- 6 Tlačítko navigátoru
  - [▲][▼]: Slouží k vyhledání požadovaných položek v nabídkách.
  - [▶]: Slouží k výběru požadované položky nebo přesunutí kurzoru doprava.
  - [◀]: Slouží k návratu na předchozí obrazovku nebo k přesunutí kurzoru doleva.
- 7 [📢] (Hlasitý telefon)
- 8 [R] (Zpětný dotaz)
- 9 Reproduktor sluchátka
- 10 [🔌] (Vypnout/Zapnout)
- 11 [C/📵] (Smazat/Ztlumení)
- 12 [INT] (Interkom)
- 13 Mikrofon

#### Poznámka:

- Najednou lze zobrazit až 3 položky nabídky. Chcete-li vybrat některou položku nabídky, která není zobrazena na aktuální stránce, můžete nabídkou procházet stisknutím tlačítkového ovladače [▲] nebo [▼].

#### Základna

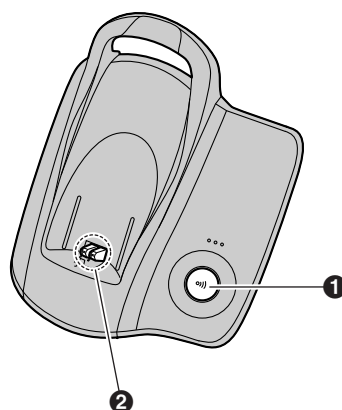

- 1 [📶] (Lokátor)
- 2 Kontakt nabíjení

#### Displej

##### Ikony displeje

Na displeji mikrotelefonu se zobrazují různé ikony, které označují aktuální stav zařízení.

Ikona displeje	Význam
📶	V dosahu základny <ul style="list-style-type: none"> <li>• Pokud bliká: Mikrotelefon se přihlašuje k základně. (mimo dosah základny, mikrotelefon není k žádné základně zaregistrován, základna je vypnutá)</li> </ul>
📶	Mikrotelefon se přihlašuje k základně (interkom, vyvolávání, změna nastavení základny atd.).

## Příprava

Ikona displeje	Význam
	Mikrotelefon přijímá příchozí hovor.
	Je aktivováno blokování hovorů. (strana 23)
	Zmeškaný hovor (pouze pro odběratele služby ID volajícího; strana 31)
	Baterie se nabíjejí.
	Intenzita nabití baterie
	Alarm je zapnutý. (strana 20)
	Funkce zvýraznění hlasu je nastavena na vysoký nebo hluboký tón. (strana 14)
	Hlasitost vyzvánění je vypnutá. (strana 20)
	Noční režim je zapnutý. (strana 21)
[2]	Číslo mikrotelefonu: Levá ikona znázorňuje příklad mikrotelefonu 2. (strana 22)
-2-	Číslo základny: Levá ikona znázorňuje příklad základny 2. (strana 22)
	Byla přijata nová zpráva SMS (pouze pro uživatele služby SMS; strana 35)
	Zadaná zpráva SMS obsahuje více než 160 znaků. (jen pro uživatele funkce SMS; strana 34)
	Paměť pro zprávy SMS je plná. (jen pro uživatele funkce SMS)
<b>Obsazeno</b>	Linku používá jiný mikrotelefon.

### Ikony nabídky

Po stisknutí funkčního tlačítka v pohotovostním režimu se zobrazí hlavní nabídka mikrotelefonu. Tato nabídka umožňuje přístup k různým funkcím a nastavení.

Ikona nabídky	Nabídka/funkce
	Sezn. volajících
	SMS (Short Message Service – krátké textové zprávy)
	Nastavení času
	Nast. sluchátka
	Nastavení báze
	Nast. displeje

### Funkční tlačítka

Mikrotelefon je vybaven 3 funkčními tlačítky. Funkčním tlačítkem lze vybrat funkci nebo operaci indikovanou ikonou funkce přímo nad tlačítkem.

- Stisknutím levého, prostředního nebo pravého funkčního tlačítka vyberete funkci označenou ikonou nad daným tlačítkem.
- Zobrazené ikony se liší podle způsobu používání zařízení.

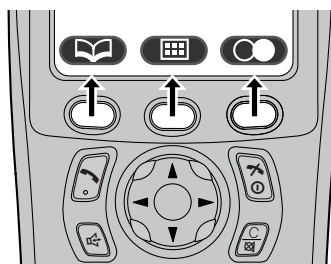







### Ikony funkčních tlačítek

Ikona funkčního tlačítka	Akce
	Vrátí předchozí obrazovku.
	Zobrazí hlavní nabídku.
	Potvrdí aktuální výběr.
	Zobrazí předchozí volané telefonní číslo.
	Otevře telefonní seznam.



## Příprava

Ikona funkčního tlačítka	Akce
	Zobrazí nabídku vyhledávání v telefonním seznamu.
	Vypne funkci blokování tlačítek. (strana 14)
	Zobrazí se při přidávání nebo upravování položky telefonního seznamu nebo při psaní zprávy SMS.
	Vloží pauzu při volbě čísla. (strana 15)
	Vymaže vybranou položku.
	Označuje funkční tlačítko bez funkce.

## Připojení

Je-li připojen síťový adaptér, zazní krátký signál. Pokud signál neuslyšíte, zkontrolujte zapojení.

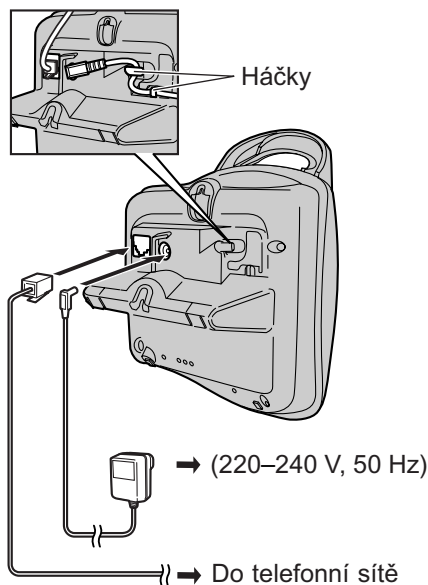

### Důležité:

- S tímto zařízením používejte jen dodaný síťový adaptér a telefonní kabel.

### Poznámka:

- Po připojení nabijte baterie, abyste mohli přijímat a uskutečňovat volání (strana 10).
- Telefonní kabely nikdy nepřipojujte během bouřky.
- Síťový adaptér musí být vždy zapojen. (Při používání je adaptér obvykle teplý.)
- Síťový adaptér musí být připojen do zásuvky na stěně nebo v podlaze. Nezapojujte síťový adaptér do stropní zásuvky, protože by hmotností adaptéru mohlo dojít k odpojení.

## Příprava

### Instalace baterie

- 1 Nejprve vložte stranu baterie označenou znaménkem mínus (⊖).

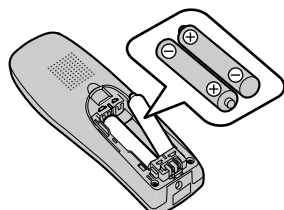

- 2 Zavřete kryt mikrotelefonu.

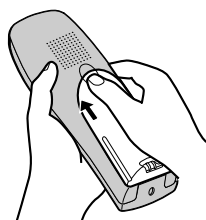



#### Poznámka:

- Používejte pouze nabíjecí baterie (strana 5).

### Nabíjení baterie

Vložte mikrotelefon do základny zhruba 7 hodin před prvním použitím.

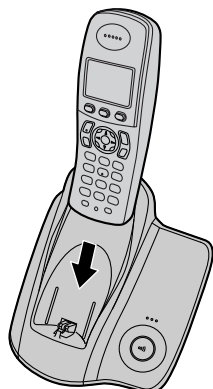

Při nabíjení se na displeji střídavě bude zobrazovat  a ikona označující stav baterie. Jakmile je baterie plně nabitá, ikona  bliká.





#### Poznámka:

- Plné nabití baterií trvá 7 hodin, mikrotelefon však lze používat i před úplným nabitím.
- Kontakty nabíjení (strana 7) mikrotelefonu a základny vyčistěte jednou měsíčně měkkým suchým hadříkem – zajistíte tím jejich správné dobíjení. Čištění provádějte častěji, pokud je základna vystavena mastnotě, prachu nebo vysoké vlhkosti.

#### Intenzita nabití baterie

Ikona baterie	Intenzita nabití baterie
	Vysoká
	Střední
	Nízká Jestliže bliká: Baterii je třeba nabít.

#### Poznámka:

- Když na displeji bliká , dobijte baterie mikrotelefonu. Položka  přestane blikat přibližně po 15 minutách nabíjení.
- Pokud je mikrotelefon vypnutý, při vložení do základny se automaticky zapne.

#### Životnost baterie

Plně nabité baterie značky Panasonic vykazují následující výkon:

#### Baterie Ni-MH (700 mAh)

Operace	Doba provozu
Při používání (hovor)	Maximálně 16 hodin
Při nečinnosti (pohotovostní režim)	Maximálně 170 hodin

#### Poznámka:

- Skutečný výkon baterie závisí na frekvenci používání (hovorů) a nepoužívání (pohotovostního režimu) mikrotelefonu.
- Doba provozu baterie může být za určitou dobu kratší v závislosti na podmínkách využití a okolní teplotě.

## Režim spořiče displeje

Podsvícení displeje se po 1 minutě nečinnosti zcela vypne, pokud mikrotelefon není na základně. Budou zobrazeny jen základní ikony a datum a čas a z důvodu ochrany displeje tyto položky na displeji občas změní pozici.

**Příklad:**

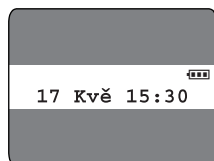

Pokud chcete použít mikrotelefon, který je v režimu spořiče displeje, nejprve zapněte displej tlačítkem **[\*0]**.

## Výměna baterie

Pokud na displeji bliká položka  po 7hodinovém nabíjení baterií, baterie se musí vyměnit.

**Důležité:**

- Doporučujeme použití pouze nabíjecích baterií značky Panasonic: strana 5. Pokud do přístroje vložíte baterie, které nelze dobít, a začnete je nabíjet, může z baterií vytéci elektrolyt.
- Nekombinujte staré baterie s novými.

- 1 Jemně stiskněte západku na mikrotelefonu a posuňte ji ve směru šipky.

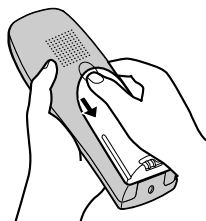

- 2 Staré baterie vyjměte nejprve vytažením strany s kladným pólem (+). Potom vložte nové baterie. Pokyny pro vložení baterie: strana 10.

## Vypnutí a zapnutí

### Zapnutí

Na zhruba jednu sekundu stiskněte tlačítko **[\*0]**.

- Displej se přepne do pohotovostního režimu.



### Vypnutí



Na zhruba dvě sekundy stiskněte tlačítko **[\*0]**.

- Displej bude prázdný.

## Nastavení data a času

### Důležité:

- Ověřte, zda je připojen síťový adaptér.
- Ujistěte se, že ikona  neblíká. Pokud je mikrotelefon v režimu spořiče obrazovky, na displeji se nezobrazí položka . Zapněte displej stisknutím tlačítka **[\*0]**.

- 1 Stiskněte prostřední  (funkční tlačítko).
- 2 Vyberte  a potom stiskněte tlačítko **OK**.
- 3 Vyberte "Nast. Data/Času" a potom stiskněte tlačítko **OK**.

- 4 Aktuální den, měsíc a rok se zadává pomocí dvoumístného čísla pro každý údaj.

**Příklad:** 17. května 2005

Stiskněte tlačítko **[1][7][0][5][0][5]**.

- 5 Výběrem dvoumístného čísla zadejte aktuální hodinu a minutu.
  - Opakovaným stisknutím tlačítka **[\*]** vyberte "AM", "PM" nebo 24hodinový formát.

**Příklad:** 3:30 odp.

Stiskněte tlačítka **[0][3][3][0]** a poté několikrát stiskněte tlačítko **[\*]**, dokud se nezobrazí "03:30 PM".

- 6 Stiskněte tlačítko **OK**.
- 7 Stiskněte tlačítko **[\*0]**.

### Poznámka:

- Chcete-li opravit číslici, stisknutím položky **[◀]** nebo **[▶]** posuňte kurzor a proveďte opravu.



## **Příprava**

- Po selhání napájení možná bude nastaven nesprávný datum a čas. V tom případě nastavení opravte.

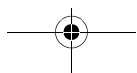
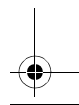
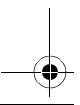
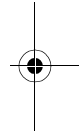
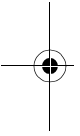

## Uskutečňování/příjem hovorů

### Hovory

- 1 Zvedněte mikrotelefon a zvolte telefonní číslo.
  - Potřebujete-li číslo opravit, stiskněte tlačítko [C/☒] a zadejte správné číslo.
- 2 Stiskněte tlačítko [↶].
- 3 Po skončení hovoru stiskněte tlačítko [↶⓪] nebo vložte mikrotelefon do základny.

#### Hlasitý telefon

Mikrotelefon je vybaven digitálním hlasitým telefonem, který umožňuje telefonní hovory bez držení mikrotelefonu.

- 1 Chcete-li hlasitý telefon zapnout během hovoru, stiskněte tlačítko [☒].
  - Hovořte střídavě s volajícím.
- 2 Po skončení hovoru stiskněte tlačítko [↶⓪] nebo vložte mikrotelefon do základny.

#### Poznámka:

- Nejlepší kvality reprodukce dosáhnete, když budete dodržovat následující pravidla:
  - Hlasitý telefon používejte v tichém prostředí.
  - Pokud se s druhým účastníkem špatně slyšíte, nastavte opakovaným stisknutím [▲] nebo [▼] potřebnou hlasitost reproduktoru.
- Chcete-li znovu aktivovat reproduktor sluchátka, stiskněte tlačítko [↶].

#### Upravení hlasitosti mikrotelefonu nebo reproduktoru

Během hovoru stiskněte [▲] nebo [▼]. Pro reproduktor sluchátka jsou k dispozici 4 úrovně hlasitosti. Pro reproduktor hlasitého telefonu je k dispozici 6 úrovní.

#### Funkce opakované volby posledního čísla

Dříve volaná telefonní čísla (každé o délce maximálně 24 číslic) lze znovu vytočit.

##### Opakovaná volba posledního čísla

Stiskněte funkční tlačítko [☒] (pravé) a poté tlačítko [↶] nebo [☒].

- Po stisknutí tlačítka [☒] zařízení provede opakovanou volbu, pokud bude linka volaného obsazená.

#### Poznámka:

- Před stisknutím tlačítka [☒] můžete stisknout tlačítko [↶] nebo [☒].

#### Volání pomocí seznamu opakované volby

Posledních 10 volaných telefonních čísel je uloženo v seznamu opakované volby.

- 1 Stiskněte pravé funkční tlačítko [☒].
  - Zobrazí se poslední volané číslo.
- 2 Požadované číslo vyberete opakovaným stisknutím tlačítka [▲] nebo [▼].
  - Seznam zavřete stisknutím tlačítka [↶⓪].
- 3 Stiskněte tlačítko [↶] nebo [☒].
  - Po stisknutí tlačítka [☒] zařízení provede opakovanou volbu, pokud bude linka volaného obsazená.

#### Automatické opakování volby posledního čísla

Pokud během opakované volby stisknete tlačítko [☒] a linka volaného bude obsazená, zařízení bude volbu automaticky opakovat. Zařízení bude volbu posledního čísla opakovat až 11krát. Zatímco mikrotelefon čeká na opakovanou volbu, položka [☒] bude blikat. Zatímco mikrotelefon provádí opakovanou volbu, je ztlumení automaticky zapnuto.

#### Poznámka:

- Automatické opakování volby se zruší stisknutím kteréhokoliv tlačítka (kromě [☒]).
- Pokud se po spojení hovoru nevypne ztlumení, stiskněte [C/☒].

#### Úprava čísla v seznamu opakované volby před volbou čísla

- 1 Stiskněte pravé funkční tlačítko [☒].
- 2 Opakovaným stisknutím tlačítka [▲] nebo [▼] vyberte požadované číslo a potom stiskněte tlačítko [☒].
- 3 Vyberte "Upravit a volat" a potom stiskněte tlačítko [OK].

## Uskutečňování/příjem hovorů

- 4 Stisknutím tlačítka [◀] nebo [▶] posuňte kurzor a upravte číslo.
  - Přesuňte kurzor na číslo, které chcete vymazat, a potom stiskněte tlačítko [C/⊗].
  - Umístěte kurzor vpravo od místa, na které chcete vložit číslo, a potom stiskněte příslušné tlačítko na klávesnici.
- 5 Chcete-li uskutečnit volání, stiskněte [↵], [⏏] nebo tlačítko **OK**.

### Vymazání čísel v seznamu opakované volby

- 1 Stiskněte pravé funkční tlačítko **☰**.
- 2 Opakovaným stisknutím tlačítka [▲] nebo [▼] vyberte požadované číslo a potom stiskněte tlačítko **⊗**.
- 3 Vyberte "Vymazat" a potom stiskněte tlačítko **OK**.
  - Pokud chcete vymazat všechna čísla ze seznamu, vyberte "Vymazat vše" a potom stiskněte tlačítko **OK**.
- 4 Vyberte "Ano" a potom stiskněte tlačítko **OK**.
- 5 Stiskněte tlačítko [✕⊗].

### Uložení čísla ze seznamu opakované volby do telefonního seznamu

- 1 Stiskněte pravé funkční tlačítko **☰**.
- 2 Opakovaným stisknutím tlačítka [▲] nebo [▼] vyberte požadované číslo a potom stiskněte tlačítko **⊗**.
- 3 Vyberte "Přidat záznam" a potom stiskněte tlačítko **OK**.
- 4 Zadejte jméno (maximálně 16 znaků; pokyny pro zadávání znaků viz strana 44) a potom stiskněte tlačítko **OK**.
- 5 V případě potřeby upravte telefonní číslo a potom stiskněte tlačítko **OK**.
- 6 Vyberte požadovanou kategorii (strana 16) a potom stiskněte dvakrát tlačítko **OK**.
- 7 Stiskněte tlačítko [✕⊗].

## Další funkce

### Funkce zvýraznění hlasu

Během hovoru lze změnit charakteristiku zvuku reproduktoru sluchátka. K dispozici jsou 3 nastavení.

- 1 Během hovoru stiskněte prostřední funkční tlačítko **⊗**.
- 2 Vyberte požadované nastavení a potom stiskněte tlačítko **OK**.

### Poznámka:

- Pokud vyberete položku "vysoké tóny" nebo "nízké tóny", na displeji se zobrazí .

### Ztlumení

Během hovoru můžete vypnout mikrofon. Pokud je zapnuto ztlumení, budete moci slyšet druhého účastníka, avšak druhý účastník vás neuslyší.

- 1 Chcete-li zapnout ztlumení, stiskněte tlačítko [C/⊗].
- 2 Oboustranný hovor obnovíte opětovným stisknutím tlačítka [C/⊗].

### Blokování tlačítek

Mikrotelefon je možné uzamknout tak, aby nebylo možné volit čísla ani provádět nastavení. Je-li blokování tlačítek zapnuté, je možné odpovídat na příchozí hovory, ale žádná jiná funkce není k dispozici.

Chcete-li zapnout blokování tlačítek, stiskněte po dobu asi 2 sekund prostřední funkční tlačítko **⊗**.

- Je zobrazeno **☎**.
- Chcete-li blokování tlačítek vypnout, stiskněte po dobu asi 2 sekund prostřední funkční tlačítko **☎**.

### Poznámka:

- Tísňová volání (strana 27) nelze uskutečnit, pokud je blokování tlačítek zapnuté.
- Blokování tlačítek je vypnuté v případě, že je vypnutý mikrotelefon.

### Tlačítko R (k použití funkce Zpětný dotaz)

Tlačítko [R] zajišťuje přístup k volitelným telefonním službám. Podrobné informace získáte u poskytovatele služeb.

## Uskutečňování/přijem hovorů

### Poznámka:

- Pokud je zařízení připojeno k systému PBX (pobočková telefonní ústředna), můžete stisknutím tlačítka **[R]** získat přístup k některým funkcím hostitelské ústředny PBX, jako je například přenos hovoru z externího telefonu. Podrobné informace získáte u dodavatele pobočkové ústředny.
- Čas zpětného volání lze změnit (strana 27).

### Tlačítko Pauza (pro uživatele ústředny PBX nebo služby pro meziměstská volání)

Při realizaci hovorů prostřednictvím ústředny PBX nebo služby pro meziměstská volání je někdy vyžadována pauza.

**Příklad:** Pokud před ruční volbou odchozího hovoru musíte zvolit číslo **[0]**, použijete pravděpodobně po volbě čísla **[0]** pauzu, a to až do doby, než uslyšíte oznamovací tón.

- 1 Stiskněte tlačítko **[0]**.
- 2 Stiskněte pravé funkční tlačítko **[P]**.
- 3 Zvolte telefonní číslo a stiskněte tlačítko **[↶]** nebo **[↷]**.

### Poznámka:

- Jedním stisknutím tlačítka **[P]** vytvoříte jednu pauzu. Opakovaným stisknutím tlačítka **[P]** vytvoříte delší pauzy. Informace o změně délky pauzy uvádí strana 27.

### Dočasná volba tónů (pro pulzní volbu)

Pokud potřebujete získat přístup ke službám tónové volby (například k telefonním bankovním službám), můžete režim volby čísla dočasně přepnout na tónový.

- 1 Zvolte číslo.
- 2 Pokud budete vyzváni k zadání kódu nebo čísla PIN, stiskněte tlačítko **[\*]** a potom příslušná tlačítka na klávesnici.

### Poznámka:

- Režim volby čísla se při zavěšení vrátí k pulznímu režimu.

## Odpověď na hovory

- 1 Jakmile přístroj zazvoní, zvedněte mikrotelefon a stiskněte tlačítko **[↶]** nebo **[↷]**.
  - Hovor můžete přijmout také stisknutím libovolného tlačítka od **[0]** do **[9]**, **[\*]**, **[#]** nebo **[INT]**. (jakákoliv funkce tlačítka příjmu)
- 2 Po skončení hovoru stiskněte tlačítko **[↶]** nebo vložte mikrotelefon do základny.

### Funkce automatického příjmu

Hovory můžete přijímat tak, že zvednete mikrotelefon ze základny. Není nutné stisknout tlačítko **[↶]**. Informace o zapnutí této funkce uvádí strana 23.

### Úprava hlasitosti zvonění pro příchozí volání

Během zvonění stiskněte tlačítko **[▲]** nebo **[▼]**.

### Poznámka:

- Hlasitost zvonění nelze upravit, pokud je mikrotelefon na základně.

## Další funkce

### Vyhledávání mikrotelefonu

Pokud jste mikrotelefon někam založili, můžete jej pomocí této funkce najít.



- 1 Stiskněte tlačítko **[📞]** na základně.
  - Základna bude vyvolávat mikrotelefon po dobu zhruba jedné minuty.
- 2 Vyvolávání ukončíte stisknutím tlačítka **[📞]** na základně nebo tlačítka **[↶]** na mikrotelefonu.

## Telefonní seznam

### Použití telefonního seznamu

Telefonní seznam umožňuje volání bez nutnosti ručního vytáčení. Do telefonního seznamu můžete vložit až 200 jmen a telefonních čísel; položky v telefonním seznamu můžete vyhledávat podle jména nebo kategorie.



### Přidávání položek do telefonního seznamu

- 1 Stiskněte levé funkční tlačítko  a poté tlačítko .
- 2 Vyberte "Nový záznam" a potom stiskněte tlačítko **OK**.
- 3 Zadejte jméno volajícího nebo volaného (maximálně 16 znaků, pokyny pro zadávání znaků viz strana 44) a stiskněte tlačítko **OK**.
- 4 Zadejte telefonní číslo volaného nebo volajícího (maximálně 24 číslic) a stiskněte tlačítko **OK**.
- 5 Vyberte pro položku požadovanou kategorii.
- 6 Chcete-li položku uložit, stiskněte dvakrát tlačítko **OK**.
- 7 Stiskněte tlačítko .

#### Poznámka:

- Pokud pro uložení nových položek nejsou k dispozici již žádné pozice, zobrazí se zpráva "Paměť zaplněna". Vymažte nepotřebné záznamy (strana 17).

### Úprava nebo oprava chyby

Tlačítkem  nebo  přemístíte kurzor na číslo nebo znak, který chcete vymazat, a stiskněte tlačítko **C/⌫**. Umístíte kurzor vpravo od místa, na které chcete vložit číslo nebo znak, a potom stiskněte příslušné tlačítko na klávesnici.

#### Poznámka:



- Stisknutím a podržením tlačítka **C/⌫** vymažete všechny čísla nebo znaky.

### Kategorie



Kategorie usnadňují hledání položek v telefonním seznamu. Při přidávání položky do

telefonního seznamu můžete položce přiřadit kategorii. Názvy kategorií pro položky telefonního seznamu lze změnit ("Přátelé", "Rodina" atd.). Položky telefonního seznamu lze hledat podle nastavených kategorií. Pro odběratele služby ID volajícího jsou k dispozici další funkce kategorií (strana 31).



### Změna názvů kategorií

- 1 Stiskněte levé funkční tlačítko  a poté tlačítko .
- 2 Vyberte "Kategorie" a potom stiskněte tlačítko **OK**.
- 3 Vyberte kategorii, kterou chcete změnit, a potom stiskněte tlačítko **OK**.
- 4 Vyberte "Jméno skupiny" a potom stiskněte tlačítko **OK**.
- 5 Upravte jméno (maximálně 10 znaků; pokyny pro zadávání znaků: strana 44) a potom stiskněte tlačítko **OK**.
- 6 Stiskněte tlačítko .



### Vyhledání a zavolání položky v telefonním seznamu

Položky v telefonním seznamu lze vyhledávat podle prvního znaku, kategorie nebo procházením všech položek v seznamu. Po vyhledání požadované položky vytočte telefonní číslo stisknutím tlačítka  nebo .

### Procházení všemi položkami

- 1 Stiskněte levé funkční tlačítko .
- 2 Opakovaným stisknutím tlačítka  nebo  zobrazte požadovanou položku.

### Vyhledávání podle prvního znaku (rejstříkové vyhledávání)

- 1 Stiskněte levé funkční tlačítko  a poté tlačítko .
- 2 Vyberte "Index hledání" a potom stiskněte tlačítko **OK**.
- 3 Vyberte režim zadávání znaků, který obsahuje hledaný znak, a stiskněte tlačítko **OK**.
- 4 Stiskněte tlačítko klávesnice (**[0]** až **[9]**), které obsahuje hledaný znak (strana 44).



## Telefonní seznam

- Opakovaným stisknutím stejného tlačítka klávesnice zobrazíte první položku, která odpovídá jednotlivým písmenům na tomto tlačítku.
  - Pokud pro vybrané písmeno není k dispozici žádná položka, zobrazí se následující položka.
- Opakovaným stisknutím tlačítka [▲] nebo [▼] se můžete pohybovat v seznamu podle potřeby.

### Vyhledávání podle kategorie

- Stiskněte levé funkční tlačítko a poté tlačítko .
- Vyberte "Hledat v kateg." a potom stiskněte tlačítko .
- Vyberte kategorii, kterou chcete vyhledat, a potom stiskněte tlačítko .
  - Zobrazí se první položka vybrané kategorie.
  - Pokud vyberete nastavení "všechno", zařízení ukončí hledání podle kategorie.
- Opakovaným stisknutím tlačítka [▲] nebo [▼] se můžete pohybovat v seznamu podle potřeby.

### Úprava položek v telefonním seznamu

Uložené položky telefonního seznamu lze editovat. Jméno, telefonní číslo a kategorii lze změnit.

#### Změna jména, telefonního čísla nebo kategorie

- Vyhledejte požadovanou položku (strana 16) a potom stiskněte prostřední funkční tlačítko .
- Vyberte "Editovat" a potom stiskněte tlačítko .
- Podle potřeby editujte jméno (maximálně 16 znaků; pokyny pro zadávání znaků viz strana 44) a potom stiskněte tlačítko .
- V případě potřeby editujte telefonní číslo (maximálně 24 číslic) a potom stiskněte tlačítko .

- Vyberte požadovanou kategorii a potom stiskněte dvakrát tlačítko .
- Stiskněte tlačítko .

### Mazání položek z telefonního seznamu

#### Mazání položky

- Vyhledejte požadovanou položku (strana 16) a potom stiskněte prostřední funkční tlačítko .
- Vyberte "vymazat" a potom stiskněte tlačítko .
- Vyberte "Ano" a potom stiskněte tlačítko .
- Stiskněte tlačítko .

#### Mazání všech položek

- Stiskněte levé funkční tlačítko a poté tlačítko .
- Vyberte "vymazat vše" a potom stiskněte tlačítko .
- Vyberte "Ano" a potom stiskněte tlačítko .
- Znovu vyberte "Ano" a potom stiskněte tlačítko .
- Stiskněte tlačítko .

### Rychlá volba

#### Přiřazení položky v telefonním seznamu k tlačítku rychlé volby čísla

Tlačítka klávesnice [1] až [9] lze použít jako tlačítka pro rychlou volbu čísel z telefonního seznamu; tato čísla pak bude možné vytočit pouhým stisknutím příslušných tlačítek klávesnice.

- Vyhledejte požadovanou položku (strana 16) a potom stiskněte prostřední funkční tlačítko .
- Vyberte "Rychlá volba" a potom stiskněte tlačítko .
- Stisknutím tlačítka [▲] nebo [▼] vyberte požadované tlačítko na klávesnici a poté stiskněte tlačítko .

## Telefonní seznam

- Pokud se vybrané tlačítko pro rychlou volbu již používá, vedle čísla tlačítka se zobrazí “\*”. Pokud vyberete toto tlačítko, na displeji se zobrazí položka “Přepsat”. Pokud chcete, předchozí rychlou volbu můžete přepsat.
- Pokud volbu přepsat nechcete, vyberte položku “Zpět”.

- 4 Stiskněte tlačítko **OK**.
- 5 Stiskněte tlačítko **[↶]**.

### Volání pomocí tlačítka rychlé volby

- 1 Stiskněte a podržte požadované tlačítko rychlé volby čísla (**[1]** až **[9]**).
  - Ostatní registrované rychlé volby čísla můžete zobrazit stisknutím tlačítka **[▲]** nebo **[▼]**.
- 2 Stiskněte tlačítko **[↶]** nebo **[↷]**.

### Smazání rychlé volby

- 1 Stiskněte a podržte požadované tlačítko rychlé volby čísla (**[1]** až **[9]**).
- 2 Stiskněte prostřední funkční tlačítko **[≡]** a poté tlačítko **OK**.
- 3 Vyberte “**Ano**” a potom stiskněte tlačítko **OK**.

### Poznámka:

- Smaže se pouze vybraná rychlá volba. Příslušná položka telefonního seznamu vymazána nebude.

### Řetězové vytáčení

Tato funkce umožňuje volat telefonní čísla v telefonním seznamu během jiného hovoru. Tuto funkci lze použít například k volbě přístupového čísla volací karty nebo kódu PIN bankovního účtu, které jste uložili do telefonního seznamu, bez ručního vytáčení.

- 1 Během hovoru stiskněte levé funkční tlačítko **[≡]**.
- 2 Opakovaným stisknutím tlačítka **[▲]** nebo **[▼]** zobrazte požadovanou položku.
  - Hledání podle prvního znaku (indexové hledání): strana 16. Hledání podle kategorie: strana 17.
- 3 Stisknutím tlačítka **OK** číslo vytočte.

## Kopírování položek v telefonním seznamu do ostatních mikrotelefonů

Záznamy v telefonním seznamu (strana 16) lze z mikrotelefonu zkopírovat do telefonního seznamu kompatibilního mikrotelefonu Panasonic.

### Kopírování jedné položky

- 1 Vyhledejte požadovanou položku (strana 16) a potom stiskněte prostřední funkční tlačítko **[≡]**.
- 2 Vyberte “**Kopírovat**” a potom stiskněte tlačítko **OK**.
- 3 Zadejte číslo mikrotelefonu, do kterého chcete odeslat položku telefonního seznamu.
- 4 Chcete-li kopírovat další položku, vyberte “**Ano**” a potom stiskněte tlačítko **OK**. Vyhledejte požadovanou položku a potom stiskněte tlačítko **OK**.
  - Kopírování dokončíte zvolením “**Ne**” a stisknutím tlačítka **OK**.
- 5 Stiskněte tlačítko **[↶]**.

### Kopírování všech položek

- 1 Stiskněte levé funkční tlačítko **[≡]** a poté tlačítko **[≡]**.
- 2 Vyberte “**Kopírovat vše**” a potom stiskněte tlačítko **OK**.
- 3 Zadejte číslo mikrotelefonu, do kterého chcete odeslat položky telefonního seznamu.
  - Po zkopírování všech položek se na displeji zobrazí “**Dokončeno**”.
- 4 Stiskněte tlačítko **[↶]**.

### Poznámka:

- Pokud druhý mikrotelefon (přijímač) není v pohotovostním režimu, na mikrotelefonu (odesílatele) se objeví “**odesílání**”.
- Pokud kopírování selhalo po zkopírování alespoň 1 položky, na displeji mikrotelefonu (odesílatele) se objeví “**Nedokončeno**”.

## Nastavení mikrotelefonu

### Pokyny pro nastavení mikrotelefonu

Níže je uveden seznam všech položek, které můžete u mikrotelefonu přizpůsobit vlastním potřebám.

- Při úpravách mikrotelefonu je aktuální položka nebo nastavení zvýrazněno.

Nabídka nastavení mikrotelefonu	Podnabídka	Podnabídka 2	Výchozí nastavení	Strana	
Nastavení Času	Nast. Data/Času		—	strana 11	
	Budík		Vyp.	strana 20	
Nast. zvonění	Hlasitost vyzv.		Maximální	strana 20	
	Ext. zvonění		Zvonění 1	strana 20	
	Int. zvonění		Zvonění 1	strana 20	
	Noční program	Start/Konec		23:00/06:00	strana 21
		Zap./Vyp.		Vyp.	strana 21
		Zpož. zvonění		60 s.	strana 21
		Vybrat kategorii		—	strana 21
Nast. displeje	Tapeta		Tapeta1	strana 22	
	Barva displeje		Barva1	strana 22	
	Pohotovostní		Vyp.	strana 22	
	Vybrat jazyk		Čeština	strana 22	
	Kontrast		Kontrast 3	strana 23	
Možnosti volby	Blok. hovor		Vyp.	strana 23	
	Autom. příjem		Vyp.	strana 23	
Registrace	Registr. sluch.		—	strana 39	
Vybrat bázi	—		Automaticky	strana 40	
Další volby	PIN sluchátka		0000	strana 23	
	LetterWise		Čeština	strana 23	
	Tóny kláves		Zap.	strana 24	
	Vynulovat sl.		—	strana 24	

#### Poznámka:





- Najednou lze zobrazit až 3 položky nabídky. Chcete-li vybrat některou položku nabídky, která není zobrazena na aktuální stránce, můžete nabídkou procházet stisknutím tlačítkového ovladače [▲] nebo [▼].

## Nastavení mikrotelefonu

### Nastavení času

#### Alarm

Signalizace se ve stanovenou dobu zapne na 3 minuty, a to buď pouze jedenkrát, nebo denně. Datum a čas je třeba nastavit předem (strana 11).





- 1 Stiskněte prostřední  (funkční tlačítko).
- 2 Vyberte  a potom stiskněte tlačítko **OK**.
- 3 Vyberte “**Budík**” a potom stiskněte dvakrát tlačítko **OK**.
- 4 Vyberte režim alarmu a potom stiskněte tlačítko **OK**.
  - “**Jednou**”: Alarm se spustí jednou ve stanovenou dobu. Výběrem dvoumístného čísla zadejte požadovaný den a měsíc.
  - “**Opakovat denně**”: Alarm se spustí jednou za den ve stanovenou dobu.
  - “**vyp.**”: Vypne alarm. Znovu stiskněte tlačítko **OK** a potom dokončete nastavení stisknutím .
- 5 Výběrem dvoumístného čísla zadejte požadovanou hodinu a minutu.
  - Opakovaným stisknutím tlačítka  vyberte “**AM**”, “**PM**” nebo 24hodinový formát.
- 6 Stiskněte tlačítko **OK**.
- 7 Vyberte vyzvánění, které se ve stanovenou dobu rozezní, a potom 2x stiskněte tlačítko **OK**.
- 8 Stiskněte tlačítko .

#### Poznámka:

- Pokud je nastaven alarm, na displeji se objeví .
- Chcete-li alarm ukončit, stiskněte libovolné tlačítko na klávesnici.
- V hovorovém režimu nebo v režimu interkom se alarm nespustí, dokud hovor neskončí.
- Ve stanovenou dobu se spustí alarm, i když je hlasitost vyzvánění vypnutá.
- Pokud vyberete možnost “**Jednou**”, nastavení se po spuštění alarmu změní na “**vyp.**”.

### Nastavení vyzvánění

#### Hlasitost vyzvánění

- 1 Stiskněte prostřední  (funkční tlačítko).
- 2 Vyberte  a potom stiskněte tlačítko **OK**.
- 3 Vyberte “**Nast. zvonění**” a potom stiskněte tlačítko **OK**.
- 4 Vyberte “**Hlasitost vyzv.**” a potom stiskněte tlačítko **OK**.
- 5 Požadovanou hlasitost vyberete opakovaným stisknutím tlačítka  nebo .
- 6 Stiskněte tlačítko **OK**.
- 7 Stiskněte tlačítko .

#### Poznámka:



- Pokud je hlasitost vyzvánění vypnuta, zobrazí se .
- Alarmy zazní a mikrotelefon bude zvonit pro volání v režimu interkom a při použití funkce paging, i když je vyzvánění vypnuto.

#### Změna vyzvánění

Můžete změnit typ vyzvánění používaný mikrotelefonem.

“**Ext. zvonění**”: Vybere vyzvánění pro příchozí hovory.

“**Int. zvonění**”: Vybere vyzvánění pro hovory v režimu interkom.

- 1 Stiskněte prostřední  (funkční tlačítko).
- 2 Vyberte  a potom stiskněte tlačítko **OK**.
- 3 Vyberte “**Nast. zvonění**” a potom stiskněte tlačítko **OK**.
- 4 Vyberte požadovanou položku a potom stiskněte tlačítko **OK**.
- 5 Vyberte požadované vyzvánění a potom stiskněte tlačítko **OK**.
- 6 Stiskněte tlačítko .

#### Poznámka:

- Pokud vyberete některý z melodických typů vyzvánění, bude vyzvánění několik sekund pokračovat, i když volající zavěsí dříve, než hovor přijmete. Při příjmu hovoru se může ozývat oznamovací tón nebo žádný tón.

## Nastavení mikrotelefonu

- Melodie přednastavené v tomto výrobku jsou používány se svolením společnosti © 2004 M-ZoNE Co., Ltd.



### Noční režim

Noční režim umožňuje vybrat časový úsek, během kterého mikrotelefon v případě příchozích volání nebude zvonit. Tato funkce je užitečná, když v určitou dobu nechcete být rušeni, například během spánku. Noční režim lze pro mikrotelefon a základnu nastavit nezávisle (strana 26).



Pomocí funkce kategorií telefonního seznamu (strana 16) lze také vybrat kategorie volajících, jejichž volání na mikrotelefonu i přes nastavený noční režim zazní (je pro odběratele funkce ID volajícího).

Datum a čas je třeba nastavit předem (strana 11).

### Nastavení počátečního a koncového času pro noční režim

- 1 Stiskněte prostřední  (funkční tlačítko).
- 2 Vyberte  a potom stiskněte tlačítko **OK**.
- 3 Vyberte "Nast. zvonění" a potom stiskněte tlačítko **OK**.
- 4 Vyberte "Noční program" a potom stiskněte tlačítko **OK**.
- 5 Vyberte "Start/Konec" a potom stiskněte tlačítko **OK**.
- 6 Zvolením dvou číslic pro každou položku zadejte požadovanou hodinu a minutu pro začátek období.
  - Pokud používáte 12hodinový formát, před zadáním času vyberte "AM" nebo "PM" opakovaným stisknutím **[\*]**.
- 7 Zvolením 2 číslic pro každou položku zadejte požadovanou hodinu a minutu pro konec období.
  - Pokud používáte 12hodinový formát, před zadáním času vyberte "AM" nebo "PM" opakovaným stisknutím **[\*]**.
- 8 Stiskněte tlačítko **OK**.
- 9 Stiskněte tlačítko **[\*0]**.

### Zapnutí/vypnutí nočního režimu



- 1 Stiskněte prostřední  (funkční tlačítko).
- 2 Vyberte  a potom stiskněte tlačítko **OK**.
- 3 Vyberte "Nast. zvonění" a potom stiskněte tlačítko **OK**.
- 4 Vyberte "Noční program" a potom stiskněte tlačítko **OK**.
- 5 Vyberte "zap./vyp." a potom stiskněte tlačítko **OK**.
- 6 Vyberte "zap." nebo "vyp." a potom stiskněte tlačítko **OK**.
- 7 Stiskněte tlačítko **[\*0]**.

### Poznámka:



- Je-li noční režim zapnutý, na displeji se zobrazí .

### Nastavení zpožděného zvonění pro noční režim

Toto nastavení umožňuje, aby mikrotelefon zvonil v nočním režimu, pokud volající čeká dostatečně dlouhou dobu. Po uplynutí zvolené doby mikrotelefon zazvoní, což je užitečné, pokud se jedná o naléhavý hovor. Pokud vyberete položku "Bez zvonění", mikrotelefon v nočním režimu nebude zvonit.

- 1 Stiskněte prostřední  (funkční tlačítko).
- 2 Vyberte  a potom stiskněte tlačítko **OK**.
- 3 Vyberte "Nast. zvonění" a potom stiskněte tlačítko **OK**.
- 4 Vyberte "Noční program" a potom stiskněte tlačítko **OK**.
- 5 Vyberte "Zpož. zvonění" a potom stiskněte tlačítko **OK**.
- 6 Vyberte požadované nastavení a potom stiskněte tlačítko **OK**.
- 7 Stiskněte tlačítko **[\*0]**.

### Volba kategorií pro potlačení nočního režimu

- 1 Stiskněte prostřední  (funkční tlačítko).
- 2 Vyberte  a potom stiskněte tlačítko **OK**.
- 3 Vyberte "Nast. zvonění" a potom stiskněte tlačítko **OK**.
- 4 Vyberte "Noční program" a potom stiskněte tlačítko **OK**.

## Nastavení mikrotelefonu

- 5 Vyberte "Vybrat kategorii" a potom stiskněte tlačítko **OK**.
- 6 Stiskněte čísla požadovaných kategorií a potom stiskněte tlačítko **OK**.
  - Vybrané číslo kategorie bude blikat.
  - Chcete-li vybrané číslo kategorie zrušit, znovu stiskněte dané číslo. Číslo přestane blikat.
- 7 Stiskněte tlačítko **[\*0]**.

### Poznámka:

- Pokud je přijato volání z čísla patřícího do kategorie vybrané pro potlačení nočního režimu, zazvoní jen mikrotelefon.

## Nastavení displeje

### Volba tapety

Můžete vybrat "tapetu", která se zobrazí v pohotovostním režimu. K dispozici je několik nastavení.

- 1 Stiskněte prostřední **[M]** (funkční tlačítko).
- 2 Vyberte **[<]** a potom stiskněte tlačítko **OK**.
- 3 Vyberte "Nast. displeje" a potom stiskněte tlačítko **OK**.
- 4 Vyberte "Tapeta" a potom stiskněte tlačítko **OK**.
  - Zobrazí se aktuální tapeta.
- 5 Opakovaným stisknutím tlačítka **[▲]** nebo **[▼]** vyberte požadovanou položku a potom stiskněte tlačítko **OK**.
- 6 Stiskněte tlačítko **[\*0]**.

### Poznámka:

- Pokud vyberete položku "vyp.", barva displeje se změní podle vámi vybrané barvy (strana 22).

### Volba barvy displeje

Barvu displeje můžete změnit.

- 1 Stiskněte prostřední **[M]** (funkční tlačítko).
- 2 Vyberte **[<]** a potom stiskněte tlačítko **OK**.
- 3 Vyberte "Nast. displeje" a potom stiskněte tlačítko **OK**.
- 4 Vyberte "Barva displeje" a potom stiskněte tlačítko **OK**.

- 5 Vyberte požadovanou barvu a potom stiskněte tlačítko **OK**.
- 6 Stiskněte tlačítko **[\*0]**.

## Výběr displeje pohotovostního režimu

"Číslo báze": Zobrazí se číslo aktuální základny.

"Číslo sluchátka": Zobrazí se číslo aktuálního mikrotelefonu.

"vyp.": Zobrazí se pouze aktuální datum a čas.

- 1 Stiskněte prostřední **[M]** (funkční tlačítko).
- 2 Vyberte **[<]** a potom stiskněte tlačítko **OK**.
- 3 Vyberte "Nast. displeje" a potom stiskněte tlačítko **OK**.
- 4 Vyberte "Pohotovostní" a potom stiskněte tlačítko **OK**.
- 5 Vyberte požadované nastavení a potom stiskněte tlačítko **OK**.
- 6 Stiskněte tlačítko **[\*0]**.

### Poznámka:

- Pokud vyberete položku "Číslo báze" a číslo aktuální základny je 2, na displeji se zobrazí "-2-".
- Pokud vyberete položku "Číslo sluchátka" a číslo aktuálního mikrotelefonu je 2, na displeji se zobrazí "[2]".

## Změna jazyka na displeji

- 1 Stiskněte prostřední **[M]** (funkční tlačítko).
- 2 Vyberte **[<]** a potom stiskněte tlačítko **OK**.
- 3 Vyberte "Nast. displeje" a potom stiskněte tlačítko **OK**.
- 4 Vyberte "Vybrat jazyk" a potom stiskněte tlačítko **OK**.
- 5 Vyberte požadovaný jazyk a potom stiskněte tlačítko **OK**.
- 6 Stiskněte tlačítko **[\*0]**.



### Poznámka:

- Pokud vyberete jazyk, který neznáte, stiskněte tlačítko **[\*0]**, **[M]**, **[▼]**, **OK**, 2x stiskněte **[▼]**, stiskněte **OK**, 3x stiskněte **[▼]**, stiskněte **OK**, vyberte požadovaný jazyk a potom stiskněte tlačítko **OK**. Stiskněte tlačítko **[\*0]**.

## Nastavení mikrotelefonu

### Změna kontrastu displeje



Tato funkce je dostupná pro tapetu a ikony na displeji.

- 1 Stiskněte prostřední  (funkční tlačítko).
- 2 Vyberte  a potom stiskněte tlačítko **OK**.
- 3 Vyberte "Nast. displeje" a potom stiskněte tlačítko **OK**.
- 4 Vyberte "Kontrast" a potom stiskněte tlačítko **OK**.
- 5 Opakovaným stisknutím tlačítka [**▲**] nebo [**▼**] vyberte požadovanou úroveň kontrastu a potom stiskněte tlačítko **OK**.
- 6 Stiskněte tlačítko [**↶**].

### Možnosti volby

#### Zapnutí/vypnutí blokování hovorů

Tato funkce zabraňuje volání. Pokud je blokování hovorů zapnuto, je možné uskutečnit pouze volání v režimu interkom a nouzová volání (strana 27).

- 1 Stiskněte prostřední  (funkční tlačítko).
- 2 Vyberte  a potom stiskněte tlačítko **OK**.
- 3 Vyberte "Možnosti volby" a potom stiskněte tlačítko **OK**.
- 4 Vyberte "Blok. hovor" a potom stiskněte tlačítko **OK**.
- 5 Zadejte kód "0000" (výchozí kód PIN mikrotelefonu).
  - Pokud jste kód PIN změnili, zadejte jej (strana 23).
- 6 Vyberte "zap." nebo "vyp." a potom stiskněte tlačítko **OK**.
- 7 Stiskněte tlačítko [**↶**].

#### Poznámka:

- Je-li blokování hovorů zapnuto, zobrazí se .

#### Zapnutí/vypnutí automatického příjmu

Je-li tato funkce zapnutá, můžete přijímat hovory jednoduše zvednutím mikrotelefonu ze základny. Není nutné stisknout tlačítko [**↶**].

- 1 Stiskněte prostřední  (funkční tlačítko).

- 2 Vyberte  a potom stiskněte tlačítko **OK**.
- 3 Vyberte "Možnosti volby" a potom stiskněte tlačítko **OK**.
- 4 Vyberte "Autom. příjem" a potom stiskněte tlačítko **OK**.
- 5 Vyberte "zap." nebo "vyp." a potom stiskněte tlačítko **OK**.
- 6 Stiskněte tlačítko [**↶**].



### Další možnosti

#### Změna kódu PIN (osobní identifikační číslo) mikrotelefonu

Aby bylo možné provést některá nastavení, je třeba z bezpečnostních důvodů zadat kód PIN mikrotelefonu. Výchozí kód PIN je "0000".



#### Důležité:

- Jestliže kód PIN změníte, poznamenejte si nový kód. Kód PIN nelze v zařízení zjistit. Pokud kód PIN zapomenete, obraťte se na nejbližší servisní středisko Panasonic.

- 1 Stiskněte prostřední  (funkční tlačítko).
- 2 Vyberte  a potom stiskněte tlačítko **OK**.
- 3 Vyberte "Další volby" a potom stiskněte tlačítko **OK**.
- 4 Vyberte "PIN sluchátka" a potom stiskněte tlačítko **OK**.
- 5 Zadejte stávající čtyřmístný kód PIN mikrotelefonu.
- 6 Zadejte nový čtyřmístný kód PIN mikrotelefonu a stiskněte tlačítko **OK**.
- 7 Stiskněte tlačítko [**↶**].

#### Změna jazyka LetterWise®

Můžete nastavit jazyk, který bude použit pro zadání položky ve znacích LetterWise (strana 37, 44).

- 1 Stiskněte prostřední  (funkční tlačítko).
- 2 Vyberte  a potom stiskněte tlačítko **OK**.
- 3 Vyberte "Další volby" a potom stiskněte tlačítko **OK**.
- 4 Vyberte "LetterWise" a potom stiskněte tlačítko **OK**.

## Nastavení mikrotelefonu

- 5 Vyberte požadovaný jazyk a potom stiskněte tlačítko **OK**.
- 6 Stiskněte tlačítko **[↶⊙]**.

### Zapnutí/vypnutí tónů tlačítek

Tóny jsou slyšet při stisknutí tlačítek. Vztahuje se k potvrzujícím tónům a tónům chyby.

- 1 Stiskněte prostřední **[⊞]** (funkční tlačítko).
- 2 Vyberte **↵** a potom stiskněte tlačítko **OK**.
- 3 Vyberte "Další volby" a potom stiskněte tlačítko **OK**.
- 4 Vyberte "Tóny kláves" a potom stiskněte tlačítko **OK**.
- 5 Vyberte "zap." nebo "vyp." a potom stiskněte tlačítko **OK**.
- 6 Stiskněte tlačítko **[↶⊙]**.

#### Poznámka:

- Pokud jsou tóny tlačítek vypnuty, při zadání nesprávného kódu PIN nebo zaplnění paměti nezazní žádný tón.

### Obnovení výchozího nastavení mikrotelefonu

- 1 Stiskněte prostřední **[⊞]** (funkční tlačítko).
- 2 Vyberte **↵** a potom stiskněte tlačítko **OK**.
- 3 Vyberte "Další volby" a potom stiskněte tlačítko **OK**.
- 4 Vyberte "vynulovat sl." a potom stiskněte tlačítko **OK**.
- 5 Zadejte kód "0000" (výchozí kód PIN mikrotelefonu).
  - Pokud jste kód PIN změnili, zadejte jej (strana 23).
- 6 Vyberte "Ano" a potom stiskněte tlačítko **OK**.
- 7 Stiskněte tlačítko **[↶⊙]**.

#### Poznámka:

- Následující položky budou odstraněny nebo bude obnoveno jejich výchozí nastavení:
  - Nastavení uvedená na: strana 19
  - Seznam opakované volby
  - Funkce zvýraznění hlasu
  - Názvy kategorií
  - Vyzvánění pro kategorie

- Barvy pro kategorie
- Následující položky zůstanou zachovány:
  - Položky telefonního seznamu (obnoví se výchozí nastavení názvů kategorií, vyzvánění a barev displeje)
  - Datum a čas



**Nastavení základny****Pokyny pro nastavení základny**

Níže je uveden seznam všech položek, které můžete u základny přizpůsobit svým potřebám.

- Při úpravách základny je aktuální položka nebo nastavení zvýrazněno.

Nabídka nastavení základny	Podnabídka	Podnabídka 2	Výchozí nastavení	Strana
Nast. zvonění	Hlasitost vyzv.		<i>Střední</i>	strana 26
	Noční program	Start/Konec	23:00/06:00	strana 26
		Zap./Vyp.	Vyp.	strana 26
		Zpož. zvonění	60 s.	strana 26
Možnosti volby	Typ volby		Tónová	strana 27
	Opakování volby		100 ms.	strana 27
	Délka pauzy		3 s.	strana 27
	Tisňové volání		155, 150, 158	strana 27
	Nastavení ARS	Kód služby	Vyp.	strana 28
		Oblast	—	strana 28
	Omezení volání		—	strana 29
Další volby	PIN Báze		0000	strana 29
	Režim Repeateru		Vyp.	strana 41
	Reset Báze		—	strana 29



**Poznámka:**

- Najednou lze zobrazit až 3 položky nabídky. Chcete-li vybrat některou položku nabídky, která není zobrazena na aktuální stránce, můžete nabídkou procházet stisknutím tlačítkového ovladače [▲] nebo [▼].

## Nastavení základny

### Nastavení vyzvánění

#### Hlasitost vyzvánění



- 1 Stiskněte prostřední  (funkční tlačítko).
- 2 Vyberte  a potom stiskněte tlačítko **OK**.
- 3 Zadejte kód "0000" (výchozí kód PIN základny).
  - Pokud jste kód PIN změnili, zadejte jej (strana 29).
- 4 Vyberte "Nast. zvonění" a potom stiskněte tlačítko **OK**.
- 5 Vyberte "Hlasitost vyzv." a potom stiskněte tlačítko **OK**.
- 6 Požadovanou hlasitost vyberete opakovaným stisknutím tlačítka [**▲**] nebo [**▼**].
- 7 Stiskněte tlačítko **OK**.
- 8 Stiskněte tlačítko [**↻**].

#### Noční režim

Noční režim umožňuje vybrat časový úsek, během kterého základna v případě příchozích volání nebude zvonit. Tato funkce je užitečná, když v určitou dobu nechcete být rušeni, například během spánku. Noční režim lze pro mikrotelefon (strana 21) a základnu nastavit nezávisle.

Datum a čas je třeba nastavit předem (strana 11).

#### Nastavení počátečního a koncového času pro noční režim

- 1 Stiskněte prostřední  (funkční tlačítko).
- 2 Vyberte  a potom stiskněte tlačítko **OK**.
- 3 Zadejte kód "0000" (výchozí kód PIN základny).
  - Pokud jste kód PIN změnili, zadejte jej (strana 29).
- 4 Vyberte "Nast. zvonění" a potom stiskněte tlačítko **OK**.
- 5 Vyberte "Noční program" a potom stiskněte tlačítko **OK**.
- 6 Vyberte "Start/Konec" a potom stiskněte tlačítko **OK**.

- 7 Zvolením 2 číslic pro každou položku zadejte požadovanou hodinu a minutu pro začátek období.

- Pokud používáte 12hodinový formát, před zadáním času vyberte "AM" nebo "PM" opakovaným stisknutím [**\***].



- 8 Zvolením 2 číslic pro každou položku zadejte požadovanou hodinu a minutu pro konec období.

- Pokud používáte 12hodinový formát, před zadáním času vyberte "AM" nebo "PM" opakovaným stisknutím [**\***].

- 9 Stiskněte tlačítko **OK**.

- 10 Stiskněte tlačítko [**↻**].



#### Zapnutí/vypnutí nočního režimu

- 1 Stiskněte prostřední  (funkční tlačítko).
- 2 Vyberte  a potom stiskněte tlačítko **OK**.
- 3 Zadejte kód "0000" (výchozí kód PIN základny).
  - Pokud jste kód PIN změnili, zadejte jej (strana 29).
- 4 Vyberte "Nast. zvonění" a potom stiskněte tlačítko **OK**.
- 5 Vyberte "Noční program" a potom stiskněte tlačítko **OK**.
- 6 Vyberte "Zap./Vyp." a potom stiskněte tlačítko **OK**.
- 7 Vyberte "Zap." nebo "Vyp." a potom stiskněte tlačítko **OK**.
- 8 Stiskněte tlačítko [**↻**].

#### Nastavení zpožděného zvonění pro noční režim

Toto nastavení umožňuje, aby základna zvonila v nočním režimu, pokud volající čeká dostatečně dlouhou dobu. Po uplynutí zvolené doby základna zazvoní, což je užitečné, pokud se jedná o naléhavý hovor.

Pokud vyberete položku "Bez zvonění", základna v nočním režimu nebude zvonit.

- 1 Stiskněte prostřední  (funkční tlačítko).
- 2 Vyberte  a potom stiskněte tlačítko **OK**.
- 3 Zadejte kód "0000" (výchozí kód PIN základny).

## Nastavení základny

- Pokud jste kód PIN změnili, zadejte jej (strana 29).
- 4 Vyberte **"Nast. zvonění"** a potom stiskněte tlačítko **OK**.
- 5 Vyberte **"Noční program"** a potom stiskněte tlačítko **OK**.
- 6 Vyberte **"Zpož. zvonění"** a potom stiskněte tlačítko **OK**.
- 7 Vyberte požadované nastavení a potom stiskněte tlačítko **OK**.
- 8 Stiskněte tlačítko **[\*0]**.

### Možnosti volby

#### Nastavení režimu volby čísla (tónový/pulzní)

**"Tónová"**: Tuto možnost vyberte, pokud používáte tónovou volbu.

**"Pulsní"**: Tuto možnost vyberte, pokud používáte pulsní volbu.

- 1 Stiskněte tlačítko **[\*#]** (funkční tlačítko).
- 2 Vyberte **/** a potom stiskněte tlačítko **OK**.
- 3 Zadejte kód "0000" (výchozí kód PIN základny).
  - Pokud jste kód PIN změnili, zadejte jej (strana 29).
- 4 Vyberte **"Možnosti volby"** a potom stiskněte tlačítko **OK**.
- 5 Vyberte **"Typ volby"** a potom stiskněte tlačítko **OK**.
- 6 Vyberte požadované nastavení a potom stiskněte tlačítko **OK**.
- 7 Stiskněte tlačítko **[\*0]**.

#### Změna času zpětného volání

V případě potřeby změňte čas zpětného volání v závislosti na požadavcích vašeho poskytovatele služeb nebo pobočkové ústředny.

- 1 Stiskněte prostřední **[\*#]** (funkční tlačítko).
- 2 Vyberte **/** a potom stiskněte tlačítko **OK**.
- 3 Zadejte kód "0000" (výchozí kód PIN základny).

- Pokud jste kód PIN změnili, zadejte jej (strana 29).
- 4 Vyberte **"Možnosti volby"** a potom stiskněte tlačítko **OK**.
- 5 Vyberte **"Opakování volby"** a potom stiskněte tlačítko **OK**.
- 6 Vyberte požadované nastavení a potom stiskněte tlačítko **OK**.
- 7 Stiskněte tlačítko **[\*0]**.

#### Nastavení délky pauzy

V případě potřeby změňte délku pauzy v závislosti na požadavcích vašeho poskytovatele služeb nebo pobočkové ústředny.

- 1 Stiskněte prostřední **[\*#]** (funkční tlačítko).
- 2 Vyberte **/** a potom stiskněte tlačítko **OK**.
- 3 Zadejte kód "0000" (výchozí kód PIN základny).
  - Pokud jste kód PIN změnili, zadejte jej (strana 29).
- 4 Vyberte **"Možnosti volby"** a potom stiskněte tlačítko **OK**.
- 5 Vyberte **"Délka pauzy"** a potom stiskněte tlačítko **OK**.
- 6 Vyberte požadované nastavení a potom stiskněte tlačítko **OK**.
- 7 Stiskněte tlačítko **[\*0]**.

#### Uložení/změna čísel nouzového volání

Tato nastavení určují, která telefonní čísla lze zvolit, pokud je zapnuta funkce blokování hovorů (strana 23).

- 1 Stiskněte prostřední **[\*#]** (funkční tlačítko).
- 2 Vyberte **/** a potom stiskněte tlačítko **OK**.
- 3 Zadejte kód "0000" (výchozí kód PIN základny).
  - Pokud jste kód PIN změnili, zadejte jej (strana 29).
- 4 Vyberte **"Možnosti volby"** a potom stiskněte tlačítko **OK**.
- 5 Vyberte **"Tísňové volání"** a potom stiskněte tlačítko **OK**.
- 6 Vyberte místo v paměti a potom stiskněte tlačítko **OK**.

## Nastavení základny

- Jestliže místo v paměti již obsahuje číslo nouzového volání, toto číslo se zobrazí.
- 7 Zadejte/editujte číslo a potom stiskněte tlačítko **OK**.
    - Nouzová čísla smažete přidržením tlačítka **[C/∅]**.
  - 8 Stiskněte tlačítko **[\*0]**.

### ARS (Automatický výběr připojení)

Různí operátoři si účtují různé sazby za volání do různých oblastí. Využíváte-li služeb různých operátorů ve snaze snížit náklady, může automatický výběr připojení při volání na určitá směrová čísla automaticky zvolit odpovídající kód operátora v závislosti na tom, jak tuto funkci naprogramujete.

#### Důležité:

- Chcete-li použít automatický výběr připojení, je třeba provést následující operace:
  - objednat službu u operátora, jehož služeb chcete využívat
  - uložit kód operátora, jehož služeb budete využívat
  - uložit směrová čísla, která chcete volat pomocí konkrétního kódu operátora
  - přiřadit kódy operátora k jednotlivým uloženým směrovým číslům

Sazby za jednotlivá volání zjistíte u operátora.

**Příklad:** Přiřadili jste kód operátora "9876" směrovému číslu "123".

Pokud zvolíte číslo "123-4567", přístroj zvolí číslo "9876-123-4567".

### Uložení kódů operátora pro funkci ARS (zapnutí funkce ARS)

Kódy telefonních operátorů, jejichž služeb využíváte, můžete uložit. Je možné uložit až 5 kódů operátora.

- 1 Stiskněte prostřední **[\*]** (funkční tlačítko).
- 2 Vyberte **[\*]** a potom stiskněte tlačítko **OK**.
- 3 Zadejte kód "0000" (výchozí kód PIN základny).
  - Pokud jste kód PIN změnili, zadejte jej (strana 29).
- 4 Vyberte "Možnosti volby" a potom stiskněte tlačítko **OK**.

- 5 Vyberte "Nastavení ARS" a potom stiskněte tlačítko **OK**.
- 6 Vyberte "Kód služby" a potom stiskněte tlačítko **OK**.
- 7 Vyberte "Zap." a potom stiskněte tlačítko **OK**.
- 8 Vyberte místo kódu operátora (C1–C5) a potom stiskněte tlačítko **OK**.
  - Pokud toto místo již obsahuje kód operátora, bude tento kód zobrazen.
- 9 Zadejte kód operátora (maximálně 7 číslic) a potom stiskněte tlačítko **OK**.
- 10 Stiskněte tlačítko **[\*0]**.

### Ukládání směrových čísel pro ARS

Uložte směrová čísla, která mají být zvolena pomocí konkrétního operátora. Je možné uložit až 25 směrových čísel.

- 1 Stiskněte prostřední **[\*]** (funkční tlačítko).
- 2 Vyberte **[\*]** a potom stiskněte tlačítko **OK**.
- 3 Zadejte kód "0000" (výchozí kód PIN základny).
  - Pokud jste kód PIN změnili, zadejte jej (strana 29).
- 4 Vyberte "Možnosti volby" a potom stiskněte tlačítko **OK**.
- 5 Vyberte "Nastavení ARS" a potom stiskněte tlačítko **OK**.
- 6 Vyberte "Oblast" a potom stiskněte tlačítko **OK**.
- 7 Vyberte místo směrového čísla (1–25) a potom stiskněte tlačítko **OK**.
  - Pokud toto místo již obsahuje směrové číslo, bude tento kód zobrazen.
- 8 Zadejte směrové číslo (maximálně 5 číslic) a potom stiskněte tlačítko **OK**.
- 9 Vyberte kód operátora (C1–C5), který jste dříve uložili, a potom stiskněte tlačítko **OK**.
  - Při volání prostřednictvím tohoto směrového čísla bude automaticky vytočen tento kód operátora.
- 10 Stiskněte tlačítko **[\*0]**.

### Vypnutí funkce ARS

- 1 Stiskněte prostřední **[\*]** (funkční tlačítko).

## Nastavení základny

- 2 Vyberte **↵** a potom stiskněte tlačítko **OK**.
- 3 Zadejte kód "0000" (výchozí kód PIN základny).
  - Pokud jste kód PIN změnili, zadejte jej (strana 29).
- 4 Vyberte "Možnosti volby" a potom stiskněte tlačítko **OK**.
- 5 Vyberte "Nastavení ARS" a potom stiskněte tlačítko **OK**.
- 6 Vyberte "Kód služby" a potom stiskněte tlačítko **OK**.
- 7 Vyberte "Vyp." a potom stiskněte tlačítko **OK**.
- 8 Stiskněte tlačítko **[↵]**.

### Nastavení omezení hovorů

U vybraných mikrotelefonů můžete omezit volbu určitých čísel. Můžete omezit až 6 telefonních čísel a můžete vybrat mikrotelefony, které mají být omezeny. Uložení směrových čísel zabrání omezeným mikrotelefonům vytočit jakékoliv číslo v rámci oblasti. Při volbě omezeného čísla nebude hovor spojen a omezené telefonní číslo bude blikat na displeji.

- 1 Stiskněte prostřední **[☐]** (funkční tlačítko).
- 2 Vyberte **↵** a potom stiskněte tlačítko **OK**.
- 3 Zadejte kód "0000" (výchozí kód PIN základny).
  - Pokud jste kód PIN změnili, zadejte jej (strana 29).
- 4 Vyberte "Možnosti volby" a potom stiskněte tlačítko **OK**.
- 5 Vyberte "Omezení volání" a potom stiskněte tlačítko **OK**.
- 6 Nastavením, tj. stisknutím čísla požadovaného mikrotelefonu, určete, které mikrotelefony budou omezeny.
  - Zobrazí se všechna registrovaná čísla mikrotelefonu.
  - Blikající čísla označují, že je u příslušného mikrotelefonu zapnuto omezení hovorů.
  - Omezení hovorů pro mikrotelefon vypnete opakovaným stisknutím příslušného čísla. Číslo přestane blikat.
- 7 Stiskněte tlačítko **OK**.

- 8 Vyberte místo v paměti a potom stiskněte tlačítko **OK**.
  - Jestliže místo v paměti již obsahuje omezené číslo, toto číslo se zobrazí.
- 9 Zadejte telefonní nebo směrové číslo, které chcete omezit (maximálně 8 číslic), a potom stiskněte tlačítko **OK**.
  - Chcete-li vymazat omezené číslo, stiskněte tlačítko **[C/☒]**.
- 10 Stiskněte tlačítko **[↵]**.

## Další možnosti

### Změna kódu PIN základny

Aby bylo možné provést některá nastavení, je třeba z bezpečnostních důvodů zadat kód PIN základny. Výchozí kód PIN je "0000".

#### Důležité:

- Jestliže kód PIN změníte, poznamenejte si nový kód. Kód PIN nelze v zařízení zjistit. Pokud kód PIN zapomenete, obraťte se na nejbližší servisní středisko Panasonic.
- 1 Stiskněte prostřední **[☐]** (funkční tlačítko).
  - 2 Vyberte **↵** a potom stiskněte tlačítko **OK**.
  - 3 Zadejte kód "0000" (výchozí kód PIN základny).
    - Pokud jste kód PIN změnili, zadejte jej.
  - 4 Vyberte "Další volby" a potom stiskněte tlačítko **OK**.
  - 5 Vyberte "PIN Báze" a potom stiskněte tlačítko **OK**.
  - 6 Zadejte nový čtyřmístný kód PIN základny a stiskněte tlačítko **OK**.
  - 7 Stiskněte tlačítko **[↵]**.

### Obnovení výchozího nastavení základny

- 1 Stiskněte prostřední **[☐]** (funkční tlačítko).
- 2 Vyberte **↵** a potom stiskněte tlačítko **OK**.
- 3 Zadejte kód "0000" (výchozí kód PIN základny).
  - Pokud jste kód PIN změnili, zadejte jej (strana 29).

## **Nastavení základny**

- 4** Vyberte "Další volby" a potom stiskněte tlačítko **OK**.
- 5** Vyberte "Reset Báze" a potom stiskněte tlačítko **OK**.
- 6** Vyberte "Ano" a potom stiskněte tlačítko **OK**.
- 7** Stiskněte tlačítko [**↶**].

### **Poznámka:**

- Následující položky budou odstraněny nebo bude obnoveno jejich výchozí nastavení:
  - Nastavení uvedená na: strana 25, 36
  - Všechny zprávy SMS
  - Seznam volajících
- Následující položky zůstanou zachovány:
  - Datum a čas
  - Režim opakovače